

EW9WN249W



SK Práčka so sušičkou

Návod na používanie



OBSAH

1. BEZPEČNOSTNÉ INFORMÁCIE.....	3
2. BEZPEČNOSTNÉ POKYNY.....	6
3. POPIS VÝROBKU.....	8
4. TECHNICKÉ ÚDAJE.....	9
5. INŠTALÁCIA.....	9
6. PRÍSLUŠENSTVO.....	15
7. OVLÁDACÍ PANEL.....	15
8. VOLIČE A TLAČIDLÁ.....	17
9. PROGRAMY.....	19
10. PRED PRVÝM POUŽITÍM.....	26
11. NASTAVENIA.....	27
12. KAŽDODENNÉ POUŽÍVANIE.....	27
13. KAŽDODENNÉ POUŽÍVANIE – PRANIE A SUŠENIE.....	33
14. KAŽDODENNÉ POUŽÍVANIE – IBA SUŠENIE.....	34
15. VLÁKNA V TKANINE.....	36
16. TIPY A RADY.....	36
17. OŠETROVANIE A ČISTENIE.....	39
18. RIEŠENIE PROBLÉMOV.....	46
19. HODNOTY SPOTREBY.....	51
20. OCHRANA ŽIVOTNÉHO PROSTREDIA.....	53

NAVRHNUTÉ PRE VÁS

Ďakujeme, že ste si zakúpili spotrebič Electrolux. Vybrali ste si výrobok, ktorý vznikol na základe desaťročí odborných skúseností a inovácií. Dômyselný a štýlový – navrhnutý s dôrazom na váš komfort. Pri každom použití si môžete byť istí, že uvidíte skvelý výkon.

Vítajte vo svete Electrolux.

Navštívte našu stránku, kde nájdete:



Rady týkajúce sa používania, brožúry, návody na riešenie problémov a informácie o servise a opravách:

www.electrolux.com/support



Zaregistrujte si výrobok a využite tak ešte lepší servis:

www.registerelectrolux.com



Pre váš spotrebič si môžete zakúpiť príslušenstvo, spotrebný materiál a originálne náhradné diely:

www.electrolux.com/shop

STAROSTLIVOSŤ O ZÁKAZNÍKA A ZÁKAZNÍCKY SERVIS

Vždy používajte originálne náhradné diely.

Ak potrebujete kontaktovať autorizované servisné stredisko, uistite sa, že máte k dispozícii nasledujúce údaje: Model, číslo výrobku, sériové číslo.

Tieto informácie nájdete na typovom štítku.

 Upozornenie / Výstražné a bezpečnostné informácie

 Všeobecné informácie a tipy

 Informácie o životnom prostredí

Vyhradzujeme si právo na zmeny bez predchádzajúceho upozornenia.

1. BEZPEČNOSTNÉ INFORMÁCIE

Pred inštaláciou a používaním spotrebiča si pozorne prečítajte priložený návod na používanie. Výrobca nezodpovedá za zranenia ani za škody spôsobené nesprávnou montážou alebo používaním. Tieto pokyny uskladnite na bezpečnom a prístupnom mieste, aby ste do nich mohli v budúcnosti nahliadnuť.

1.1 Bezpečnosť detí a zraniteľných osôb



VAROVANIE!

Hrozí nebezpečenstvo udusenía, poranenia alebo trvalého postihnutia.

- Tento spotrebič smú používať deti staršie ako 8 rokov a osoby so zníženou fyzickou, zmyslovou alebo psychickou spôsobilosťou alebo nedostatkom skúseností a znalostí, iba ak sú pod dozorom zodpovednej osoby alebo ak boli zodpovednou osobou poučené o bezpečnom používaní spotrebiča a rozumejú prípadným rizikám.
- Deti od 3 do 8 rokov a osoby s vysokou mierou postihnutia nesmú mať prístup k spotrebiču, pokiaľ nie sú pod nepretržitým dohľadom zodpovednej osoby.
- Deti do 3 rokov nesmú mať prístup k spotrebiču, pokiaľ nie sú pod nepretržitým dohľadom zodpovednej osoby.
- Deti by mali byť pod dozorom, aby sa zabezpečilo, že sa so spotrebičom nebudú hrať.
- Obaly vždy uschovajte mimo dosah detí a náležite ich zlikvidujte.
- Umývacie/pracie/čistiace prostriedky uschovávajú mimo dosahu detí.
- Keď sú dvierka spotrebiča otvorené, nedovoľte deťom ani domácim zvieratám, aby sa k nemu priblížili.

- Ak má spotrebič detskú poistku, mala by byť zapnutá.
- Deti nesmú spotrebič bez dozoru čistiť ani vykonávať žiadnu údržbu na spotrebiči.

1.2 Všeobecná bezpečnosť

- Nemeňte technické parametre tohto spotrebiča.
- Toto zariadenie je určené na používanie v domácnostiach a podobnom prostredí, ako napr.:
 - kuchynské priestory zamestnancov v obchodoch, na úradoch a v inom pracovnom prostredí;
 - pre klientov v hoteloch, motelloch, zariadeniach poskytujúcich nocľah s raňajkami a iných typoch ubytovacích zariadení;
 - komunálne priestory v panelákoch alebo práčovniach.
- Spotrebič sa má inštalovať ako voľne stojaci produkt alebo pod pracovnú plochu linky, ak to umožňujú požadované medzery.
- Spotrebič neinštalujte za uzamykateľné dvere, posuvné dvere ani dvere so závesom na opačnej strane, kde dvierka spotrebiča nemožno úplne otvoriť.
- Siet'ovú zástrčku zapojte do siet'ovej zásuvky až na konci procesu inštalácie. Skontrolujte, či je siet'ová zástrčka prístupná aj po inštalácii.
- Vetrací otvor v dolnej časti spotrebiča nesmie byť zakrytý kobercom, podložkou ani inou pokrývkou podlahy.
- UPOZORNENIE: Spotrebič sa nesmie zapájať cez externé spínacie zariadenie, ako napr. časovač, ani nesmie byť zapojený do obvodu, ktorý sa pravidelne vypína a zapína.
- V miestnosti inštalácie spotrebiča zabezpečte dobré vetranie, aby sa do miestnosti nevracali nežiaduce plyny zo spotrebičov spaľujúcich plyn alebo iné palivá, ani spaliny zo zariadení s otvoreným plameňom.
- Vyfukovaný vzduch sa nesmie odvádzať do potrubia, ktoré je určené na odvádzanie dymu zo spotrebičov spaľujúcich plyn alebo iné palivá.

- Prevádzkový tlak vody v mieste vstupu vody z prípojky musí byť v rozmedzí od 0,5 bar (0,05 MPa) do 10 bar (1,0 MPa).
- Maximálna náplň spotrebiča je 9 kg. Neprekračujte maximálnu dávku náplne každého programu (pozrite si kapitolu „Programy“).
- Spotrebič treba zapojiť do vodovodnej siete pomocou novej dodanej súpravy hadíc alebo iných nových súprav hadíc dodaných autorizovaným servisným strediskom.
- Staré súpravy hadíc sa nesmú znovu použiť.
- Ak je poškodený elektrický napájací kábel, musíte ho dať vymeniť u výrobcu, v autorizovanom servisnom stredisku alebo u kvalifikovanej osoby, aby sa predišlo nebezpečenstvu.
- Odstráňte vlákna alebo obalové nečistoty, ktoré sa nahromadili okolo spotrebiča.
- Spotrebič nespúšťajte bez filtrov. Filter na zachytávanie textilných vlákien čistíte pred alebo po každom použití.
- Predmety znečistené látkami, ako sú rastlinný olej alebo minerálny olej, acetón, alkohol, benzín, petrolej, čističe škvŕn, terpentín, vosky a odstraňovače vosku, sa pred sušením v práčke so sušičkou musia vyprať samostatne so zvýšenou dávkou pracieho prostriedku.
- Spotrebič nepoužívajte, ak boli kusy bielizne znečistené priemyselnými chemikáliami.
- V sušičke nesušte veci, ktoré nie sú opané.
- Položky ako penová guma (latexová pena), sprchové čiapky, nepremokavé textílie, gumené výrobky a odevy alebo vankúše vybavené penovými gumenými vankúšikmi by sa nemali vysušiť v práčke so sušičkou.
- Avivážne prípravky alebo podobné výrobky sa musia používať iba v súlade s pokynmi od výrobcu produktu.
- Z bielizne vyberte všetky predmety, ktoré by mohli byť zdrojom vznietenia ako napr. zapalovače alebo zápalky.

- **UPOZORNENIE:** Nikdy nezastavujte práčku so sušičkou pred skončením cyklu sušenia, iba ak sa všetka bielizeň okamžite vyberie a rozprestrie, aby sa teplo rozptýlilo.
- Záverečná časť cyklu práčky so sušičkou prebieha bez ohrevu (ochladzovací cyklus), aby sa zabezpečilo vychladenie bielizne na teplotu, ktorá ju nepoškodí.
- Na čistenie spotrebiča nepoužívajte prúd vody pod vysokým tlakom a/alebo paru.
- Vyčistite spotrebič vlhkou handričkou. Používajte iba neutrálne čistiace prostriedky. Nepoužívajte abrazívne výrobky, čistiace špongie s abrazívnou vrstvou, rozpúšťadlá ani kovové predmety.
- Pred vykonávaním údržby spotrebič vypnite a vytiahnite jeho zástrčku zo sieťovej zásuvky.

2. BEZPEČNOSTNÉ POKYNY

2.1 Inštalácia



Inštalácia musí byť v súlade s príslušnými nariadeniami v danej krajine.

- Dodržiavajte pokyny na inštaláciu dodané so spotrebičom.
- Spotrebič neinštalujte ani nepoužívajte na miestach, kde teplota môže byť nižšia ako 5 °C alebo vyššia ako 35 °C.
- Pri presúvaní udržiavajte spotrebič vždy vo zvislej polohe.
- Aby ste zabezpečili, že bude kompresor správne fungovať, po inštalácii počkajte 6 hodín, až potom začnite spotrebič používať.
- Zabezpečte prúdenie vzduchu medzi spotrebičom a podlahou.
- Odstráňte všetky obaly a prepravné prvky.
- Podlaha, kde má byť spotrebič umiestnený, musí byť rovná, stabilná, čistá a odolná voči vyššej teplote.
- Prepravné skrutky uschovajte na bezpečnom mieste. V prípade budúceho presunu spotrebiča ich budete musieť opäť naskrutkovať, aby ste zablokovaním bubna zabránili vnútornému poškodeniu.

- Vždy dávajte pozor, ak presúvate spotrebič, pretože je ťažký. Vždy používajte ochranné rukavice a uzavreté obuv.
- Poškodený spotrebič neinštalujte ani nepoužívajte.
- Spotrebič neinštalujte tam, kde dvierka spotrebiča nemožno úplne otvoriť.
- Pomocou nožičiek nastavte potrebný priestor medzi spotrebičom a podlahou.
- Po umiestnení spotrebiča do konečnej trvalej polohy skontrolujte pomocou vodováhy, či je vo vodorovnej polohe. Ak nie je vo vodorovnej polohe, zvýšte alebo znížte nožičky podľa potreby.

2.2 Zapojenie do elektrickej siete



VAROVANIE!

Nebezpečenstvo požiaru a zásahu elektrickým prúdom.

- **UPOZORNENIE:** Tento spotrebič je určený na inštaláciu/pripojenie k uzemňovaciemu pripojeniu v budove.

- Vždy používajte správne nainštalovanú zásuvku odolnú proti nárazom.
- Nepoužívajte viaczásuvkové adaptéry ani predlžovacie káble.
- Spotrebič neodpájajte ťahaním za napájací kábel. Vždy ťahajte za sieťovú zástrčku.
- Nedotýkajte sa elektrického napájacieho kábla ani jeho zástrčky mokrymi rukami.
- Nesušte poškodené odevy (roztrhnuté, rozstrapkané), ktoré obsahujú vypchávkavy alebo výplň.
- Ak periete bielizeň s odstraňovačom škvrín, pred cyklom sušenia pustite dodatočný oplachovací cyklus.
- Uistite sa, že ste z bielizne odstránili všetky kovové predmety.
- V tomto spotrebiči sušte iba bielizeň vhodnú na sušenie v ňom. Dodržiavajte pokyny pre pranie uvedené na štítku bielizne.

2.3 Prívod vody

- Vodné hadice nesmiete poškodiť.
- Pred pripojením k novým potrubiam alebo potrubiam, ktoré sa dlho nepoužívali alebo boli opravené alebo vybavené novými zariadeniami (vodomery atď.), nechajte vodu stiecť, kým nebude čistá a číra.
- Uistite sa, že prvého použitia spotrebiča alebo po ňom viditeľne neuniká voda.
- Ak je prívodná hadica príliš krátka, nepoužívajte predlžovaciu hadicu. Obráťte sa na autorizované servisné stredisko a požiadajte o výmenu prívodnej hadice.
- Pri rozbalovaní spotrebiča môže dôjsť k vytečeniu vody z odtokovej hadice. Je to spôsobené použitím vody pri testovaní spotrebičov v továrni.
- Odtokovú hadicu môžete predĺžiť do dĺžky najviac 400 cm. Ak potrebujete inú odtokovú hadicu, prípadne ju chcete predĺžiť, obráťte na autorizované servisné stredisko.
- Po inštalácii sa uistite, že máte prístup k vodovodnému kohútiku.

2.4 Používanie



VAROVANIE!

Hrozí nebezpečenstvo poranenia, zásahu elektrickým prúdom, požiaru, popálenín alebo poškodenia spotrebiča.

- Horľavé látky ani predmety, ktoré sú nasiaknuté horľavými látkami, nekladte do spotrebiča, do jeho blízkosti ani naň.
- Nedotýkajte sa sklenených dvierok, pokiaľ je zapnutý program. Sklo sa môže stať horúce.

2.5 Kompresor



VAROVANIE!

Hrozí nebezpečenstvo poškodenia spotrebiča.

- Kompresor a jeho systém v práčke so sušičkou je naplnený špeciálnym prostriedkom, ktorý neobsahuje fluoro- chlórované uhľovodíky. Tento systém musí byť vždy riadne utesnený. Poškodenie systému môže spôsobiť únik tohto prostriedku.

2.6 Servis

- Ak treba dať spotrebič opraviť, obráťte sa na autorizované servisné stredisko. Používajte iba originálne náhradné diely.
- Nezabudnite, že vlastnoručná alebo neprofesionálna oprava môže mať bezpečnostné následky a mohla by spôsobiť zánik záruky.
- Nasledovné náhradné diely budú dostupné do dobu 10 rokov od ukončenia predaja modelu: motor a kefky motora, prevodovka medzi motorom a bubnom, čerpadlá, tlmiče a pružiny, prací bubon, bubnová trojnožka a súvisiace guľičkové ložiská, ohrievače a ohrevné prvky vrátane tepelných čerpadiel, potrubí a

- súvisiacej výbavy vrátane hadíc, ventilov, filtrov a systémov aquastop, dosky plošných spojov, elektronické displeje, tlakové spínače, termostaty a senzory, softvér a firmvér vrátane resetovacieho softvéru, dvere, závesy dverí a tesnenia, iné tesnenia, súprava zamykania dverí, plastové periférie ako dávkovače pracieho prostriedku. Upozorňujeme, že niektoré z týchto dielov môžu byť dostupné iba pre profesionálnych opravárov, a že nie všetky náhradné diely sú vhodné pre všetky modely.
- Informácie o žiarovke/žiarovkách vnútri tohto výrobku a náhradných dieloch osvetlenia, ktoré sa predávajú samostatne: Tieto žiarovky sú navrhnuté tak, aby odolali extrémnym podmienkam v domácich spotrebičoch, ako napr. teplota,

vibrácie, vlhkosť, alebo slúžia ako ukazovatele prevádzkového stavu spotrebiča. Nie sú určené na používanie iným spôsobom a nie sú vhodné na osvetlenie priestorov v domácnosti.

2.7 Likvidácia

- Spotrebič odpojte od elektrickej siete a prívodu vody.
- Prívodný elektrický kábel odrežte blízko pri spotrebiči a zlikvidujte ho.
- Odstráňte západku dvierok, aby ste zabránili uviaznutiu detí a domácich zvierat v bubne.
- Spotrebič zlikvidujte v súlade s miestnymi požiadavkami na recykláciu elektrických a elektronických spotrebičov (WEEE).

3. POPIS VÝROBKU

3.1 Prehľad o spotrebiči

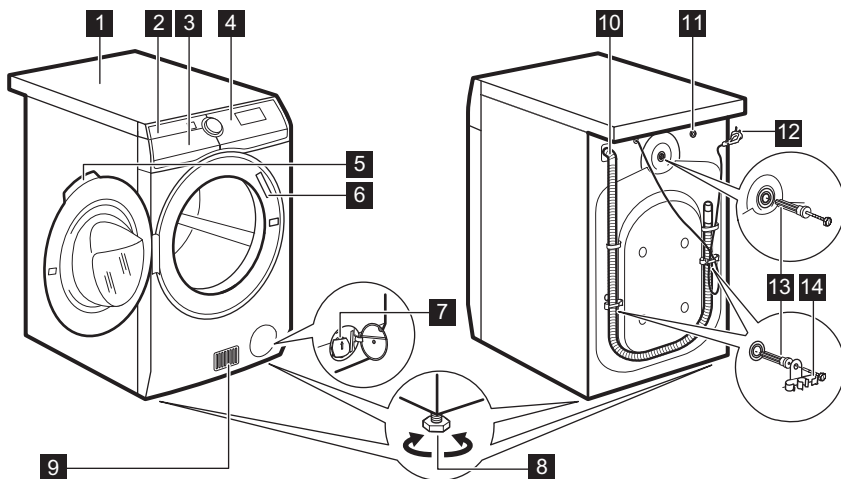

- | | |
|--|---|
| 1 Pracovná plocha | 7 Filter vypúšťacieho čerpadla |
| 2 Dávkovač pracieho prostriedku | 8 Nôžky na vyrovnanie spotrebiča |
| 3 Vzduchový filter (filtre) | 9 Otvory na prúdenie vzduchu |
| 4 Ovládací panel | 10 Odtoková hadica |
| 5 Rukoväť dvierok | 11 Prítokový vodovodný ventil |
| 6 Typový štítok | 12 Napájací kábel |

13 Prepravné skrutki

14 Podpory hadice

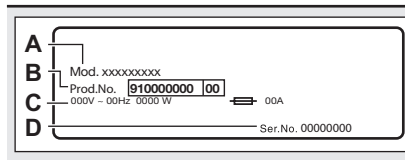

Typový štítok **6** uvádza názov modelu (A), číslo výrobku (B), elektrické napätia (C) a sériové číslo (D).

4. TECHNICKÉ ÚDAJE

Rozmer	Šírka/výška/celková hĺbka	60.0 cm /87.0 cm /66.0 cm
Zapojenie do elektrickej siete	Napätie Celkový výkon Poistka Frekvencia	230 V 2 200 W 10 A 50 Hz
Úroveň ochrany proti vniknutiu pevných častíc a vlhkosti je zabezpečená ochranným krytom, okrem miesta, kde nemá nízkonapäťové zariadenie žiadnu ochranu proti vlhkosti		IPX4
Prívod vody ¹⁾		Studená voda
Tlak pritekajúcej vody	Minimálny Maximálny	0,5 bar (0,05 MPa) 8 bar (0,8 MPa)
Okolité teplota	Minimálny Maximálny	5 °C 35 °C
Maximálna náplň pri praní	Bavlna Syntetika Vlna	9 kg 4 kg 1.5 kg
Maximálna náplň pri sušení	Bavlna Syntetika Vlna	6 kg 4 kg 1 kg
Rýchlosť otáčok	Maximálna rýchlosť odstreďovania	1351 ot./min
Tento výrobok obsahuje HFC – R134a/GWP1430 0,14 kg hermeticky uzavretého fluórovaného plynu.		

¹⁾ Prívodnú hadicu pripojte k vodovodnému kohútiku s 3/4" závitom.

5. INŠTALÁCIA



VAROVANIE!

Pozrite si kapitoly oľadne bezpečnosti.

5.1 Rozbalenie



VAROVANIE!

Pred inštaláciou spotrebiča odstráňte všetky obaly a prepravné skrutki.



VAROVANIE! Keďže spotrebič položíte na zadnú stranu, **počkajte pred jeho použitím približne 6 hodín**. Tento čas je potrebný pre zabezpečenie správnej funkcie kompresora.



VAROVANIE! Použite rukavice.

1. Odstráňte vonkajšiu fóliu. V prípade potreby použite nôž.

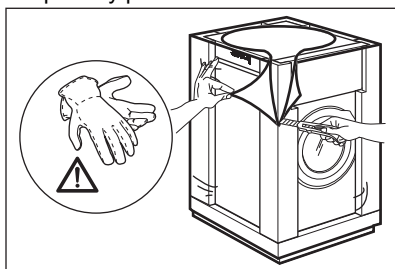

2. Odstráňte kartónový vrch a polystyrénový obal.

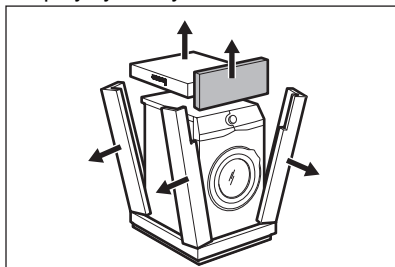

3. Odstráňte vnútornú fóliu.

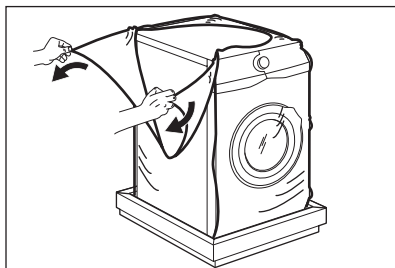

4. Otvorte dverka a odstráňte polystyrénový diel z tesnenia dveriek a všetky položky z bubna.

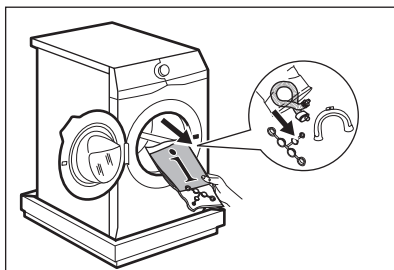

5. Opatrne položte spotrebič na jeho zadnú stranu.
6. Predný polystyrénový obalový prvok položte na podlahu ako podložku pod spotrebič.



Dbajte na to, aby ste nepoškodili hadice.

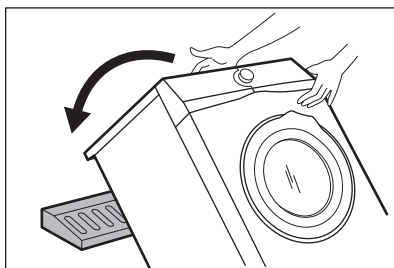

7. Odstráňte dolnú polystyrénovú ochranu.

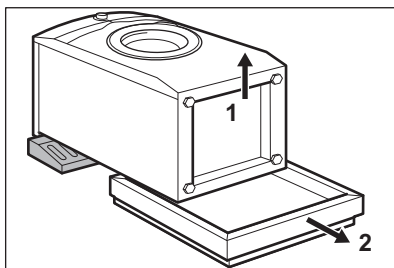

8. Spotrebič nadvihnite do kolmej polohy.

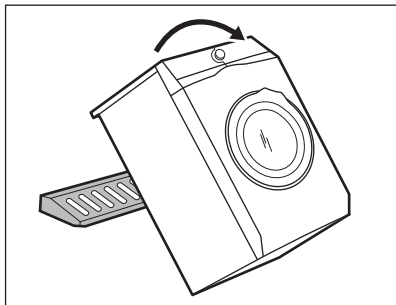

9. Napájací kábel a odtokovú hadicu uvoľníte z držiakov.

i Môže dôjsť k vytečeniu vody z odtokovej hadice. Je to spôsobené použitím vody pri testovaní spotrebičov v továrni.

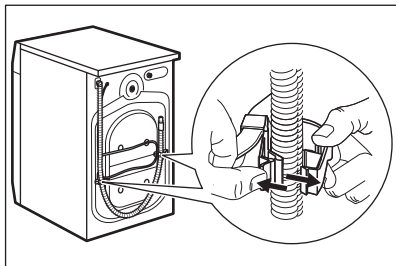

10. Odstráňte tri skrutky/prichytky.

5.2 Inštalácia pod pracovnú dosku

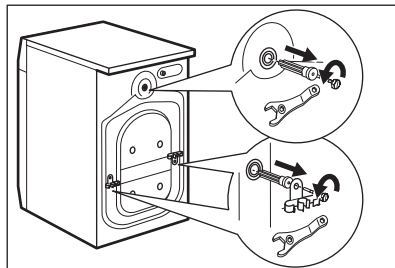
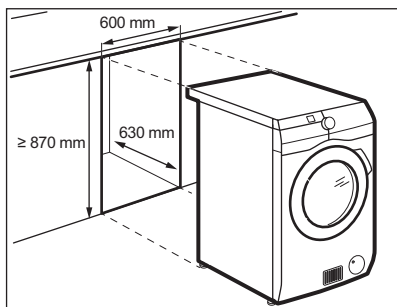

11. Vytiahnite všetky plastové rozpery.
12. Do otvorov založte plastové kryty, ktoré nájdete v sáčku s návodom na použitie.

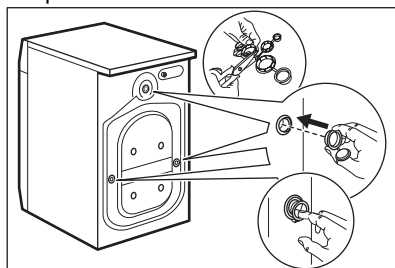

i Odporúčame, aby ste si obaly a prepravné skrutky odložili pre prípady, keď budete spotrebič premiestňovať.

Spotrebič môžete namontovať ako voľne stojaci spotrebič alebo pod kuchynskú dosku do výklenku s dostatočným priestorom (pozrite si obrázok).



UPOZORNENIE!

Neinštalujte spotrebič do uzatvoreného priestoru! Uistite sa, že popod nábytok prúdi vzduch.



UPOZORNENIE!

Aby bola zabezpečená voľná cirkulácia vzduchu pod spotrebičom, nepripevňujte zvukové bariéry (ak sú k dispozícii).

5.3 Umiestnenie a vyrovnanie do vodorovnej polohy

1. Spotrebič nainštalujte na plochú a tvrdú podlahu.

i Uistite sa, že koberec nebráni cirkulácii vzduchu pod spotrebičom. Uistite sa, že sa spotrebič nedotýka steny ani iného nábytku.

2. Úroveň nastavte uvoľnením alebo utiahnutím nožičiek.

! **VAROVANIE!** Spotrebič nevyrovnávajte vložení kartónu, dreva alebo podobných materiálov pod nožičky spotrebiča.

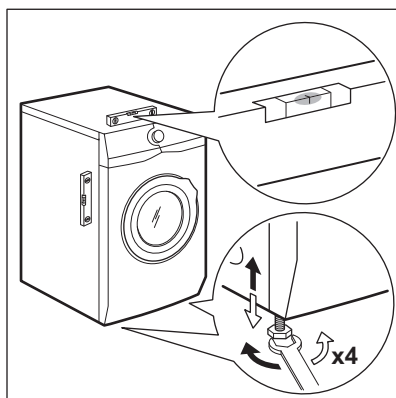

Spotrebič musí byť vo vodorovnej polohe a stabilný.

- i** Správnym nastavením spotrebiča zabránite vibráciám, huku a pohybu spotrebiča počas jeho činnosti.
- i** Keď je spotrebič nainštalovaný na sokli, použite príslušenstvo popísané v kapitole „Príslušenstvo“. Pozorne si prečítajte pokyny dodávané so spotrebičom a príslušenstvom.

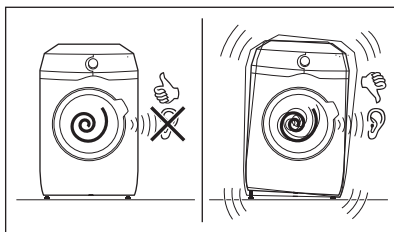

5.4 Prívodná hadica

1. Pripojte prívodnú hadicu na vodu na zadnú stranu spotrebiča.
2. Umiestnite ju doľava alebo doprava, v závislosti od polohy vodovodného kohútika.

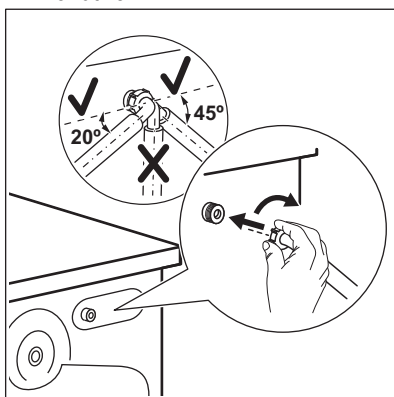

- i** Uistite sa, že prívodná hadica nie je vo vertikálnej polohe.
3. V prípade potreby, uvoľnite kruhovú maticu a nastavte správnu polohu.
 4. Prívodnú hadicu pripojte k vodovodnému kohútiku so studenou vodou s 3/4" závitom.

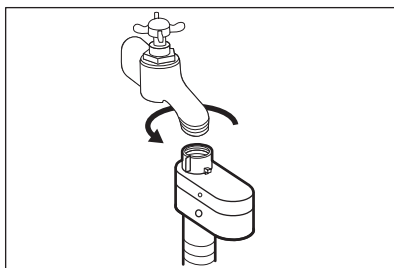

**VAROVANIE!**

Prívodná voda nesmie prekročiť 25 °C.

**UPOZORNENIE!**

Uistite sa, že zo spojení neuniká voda.



Ak je prívodná hadica príliš krátka, nepoužívajte predĺžovaciu hadicu. Obráťte sa na servisné stredisko a požiadajte o výmenu prívodnej hadice.

5.5 Zariadenie proti vytopeniu

Prívodná hadica obsahuje zariadenie proti vytopeniu. Toto zariadenie zabráňuje úniku vody z hadice v dôsledku prirodzeného starnutia.

Červená farba v okienku «A» upozorňuje na túto chybu.

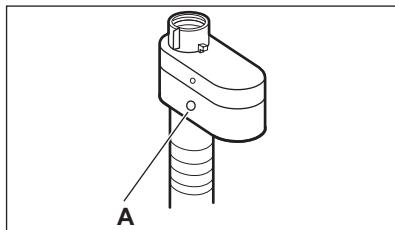

V takom prípade zatvorte vodovodný ventil a obráťte sa na autorizované servisné stredisko a požiadajte o výmenu hadice.

5.6 Vypúšťanie vody

Odtokovú hadicu treba umiestniť priamo do odtokového potrubia vo výške aspoň 60 cm a najviac 100 cm.



Odtokovú hadicu môžete predĺžiť na dĺžku max. 400 cm. Ak potrebujete inú odtokovú hadicu, prípadne ju chcete predĺžiť, obráťte na autorizované servisné stredisko.

Odtokovú hadicu je možné pripojiť viacerými spôsobmi:

1. Na odtokovej hadici vytvorte tvar U a hadicu umiestnite do plastového držáka.

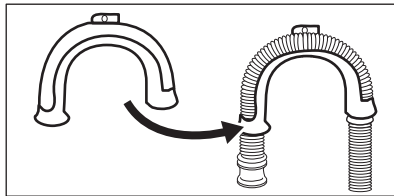

2. Na hrane umývadla – upevnite držiak o vodovodný kohútik alebo na stenu.



Uistite sa, že plastový držiak sa počas vypúšťania vody nemôže pohybovať.

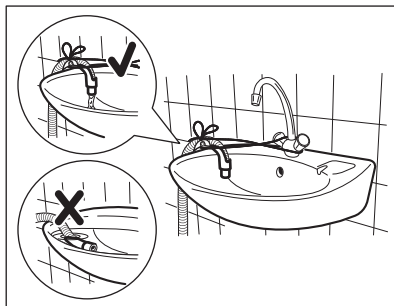

Uistite sa, že koniec odtokovej hadice nie je ponorený do vody. Môže dôjsť k návratu špinavej vody do spotrebiča.

3. Do odtokového potrubia s vetracím otvorom – odtokovú hadicu vložte priamo do odtokového potrubia. Pozrite si príslušný obrázok.

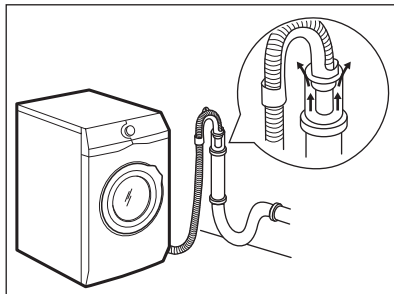

- i** Koniec odtokovej hadice musí byť vždy odvetraný, t. j. vnútorný priemer odtokového potrubia (min. 38 mm – min. 1,5") musí byť väčší ako vonkajší priemer odtokovej hadice.

4. Ak vyzerá koniec odtokovej hadice takto (pozrite si obrázok), môžete ho zatlačiť priamo do odtokového potrubia.

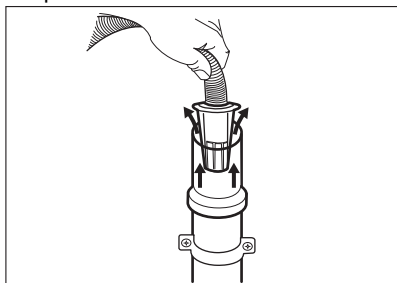

5. **Bez plastového držiaka hadice, do sifónu umývadla** – Odtokovú hadicu pripojte k prípojke sifónu a utiahnite svorkou. Pozrite si príslušný obrázok.

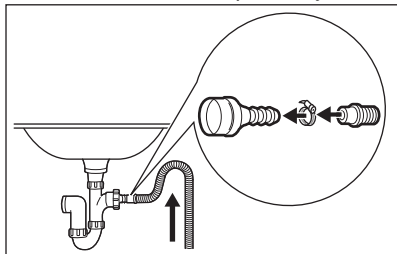

- i** Uistite sa, že odtoková hadica vytvára slučku, aby sa nečistoty z umývadla nedostali do spotrebiča.

6. Hadicu pripojte **priamo do zabudovaného odtokového potrubia v stene miestnosti**, hadicu treba prichytiť svorkou.

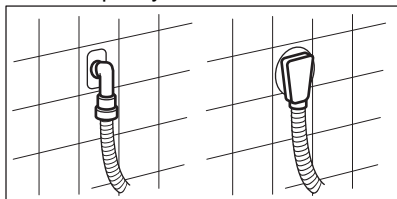

5.7 Zapojenie do elektrickej siete

Na konci inštalácie môžete pripojiť sieťovú zástrčku do sieťovej zásuvky.

Parametre napájania a elektrickej siete sú uvedené na typovom štítku a v kapitole „Technické údaje“. Ubezpečte sa, že požadované parametre zodpovedajú parametrom domácej elektrickej siete.

Skontrolujte, či elektrická sieť v domácnosti znesie požadované zaťaženie, pričom berte do úvahy aj prevádzku iných spotrebičov.

Spotrebič pripojte k uzemnenej zásuvke.

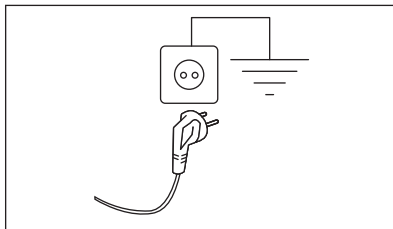

Prívodný elektrický kábel musí byť ľahko prístupný aj po inštalácii spotrebiča.

Ak máte nejaké otázky ohľadne elektrického zapojenia a inštalácie spotrebiča, obráťte sa na autorizované servisné stredisko.

Výrobca nezodpovedá za škody ani úrazy spôsobené nedodržaním vyššie uvedených bezpečnostných pokynov.

6. PRÍSLUŠENSTVO

6.1 Dostupné na www.electrolux.com/shop alebo u autorizovaného predajcu

Pozorne si prečítajte pokyny dodávané s príslušenstvom.

- i** Zachovanie bezpečnostných štandardov spotrebiča zaručí iba vhodné príslušenstvo schválené spoločnosťou ELECTROLUX. Pri použití neschválených dielov zanikajú akékoľvek nároky na reklamáciu.

6.2 Súprava upevňovacích doštičiek

Ak spotrebič inštalujete na podstavec, ktorý nie je príslušenstvom dodaným spoločnosťou ELECTROLUX, zaistíte spotrebič upevňovacími doštičkami.

Pozorne si prečítajte pokyny dodávané s príslušenstvom.

7. OVLÁDACÍ PANEL

7.1 Popis ovládacieho panela

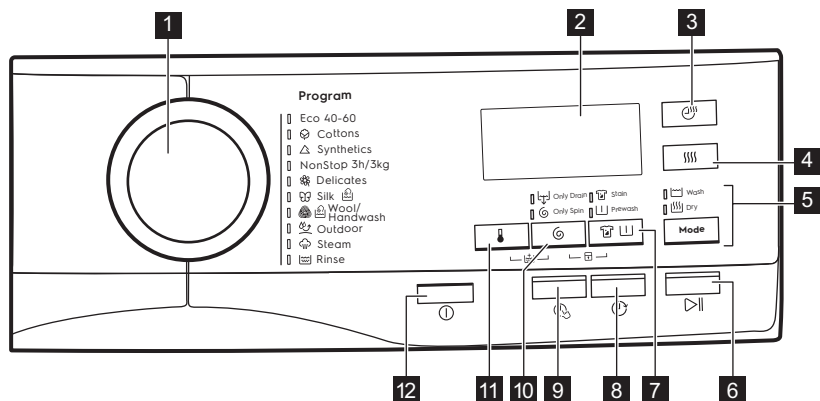

- 1** Volič programov
 - 2** Displej
 - 3** Dotykové tlačidlo Čas sušenia
 - 4** Dotykové tlačidlo Úroveň sušenia
 - 5** Dotykové tlačidlo Mode
 - Pranie
 - Sušenie
 - 6** Dotykové tlačidlo Štart/Prestávka
 - 7** Tlačidlo Škvry/Predpieranie
 - Voliteľná funkcia Škvry
 - 8** Dotykové tlačidlo Posunutý štart
 - 9** Tlačidlo úspory času
 - 10** Dotykové tlačidlo zníženia rýchlosti odstredovania
 - Iba odčerpanie
 - Iba odstredovanie
 - 11** Dotykové tlačidlo teploty
 - 12** Tlačidlo Zap/Vyp
- Voliteľná funkcia Predpieranie

7.2 Displej

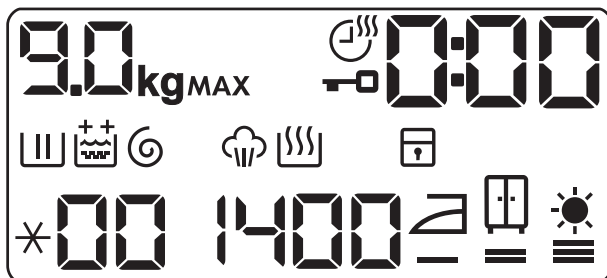

9.0 _{kg}	Ukazovateľ maximálnej náplne. Ikona kg bliká počas stanovenia naplnenia bielizňou (pozrite si odsek „Zisťovanie naplnenia PRO-SENSE“).
MAX	Ukazovateľ maximálneho množstva bielizne. Bliká, keď naplnenie presiahne maximálne stanovené množstvo zvoleného programu. Ak spustíte program s preťaženým bubnom, na konci programu bude blikat' aj MAX .
	Ukazovateľ času sušenia.
	Ukazovateľ zablokovaných dvierok.
000	Digitálny ukazovateľ môže zobrazovať: <ul style="list-style-type: none"> • Trvanie programu (napr. 2:40, fáza prania a/alebo sušenia). • Posunutý štart (napr. 30' alebo 2h). • Koniec cyklu (). • Výstražný kód (napr. E20).
	Ukazovateľ fázy prania: bliká počas fázy predpierania a prania.
	Ukazovateľ fázy plákania. Bliká počas fázy plákania.
	Trvalá funkcia Extra plákanie: <ul style="list-style-type: none"> • - jedno dodatočné plákanie. • - dva dodatočné plákania.
	Ukazovateľ fázy odstreďovania a vypúšťania vody. Bliká počas fázy odstreďovania a vypúšťania.
	Ukazovateľ parnej fázy.
	Ukazovateľ fázy sušenia.
	Ukazovateľ detskej poistky.

	Ukazovateľ teploty. Ukazovateľ sa zobrazí, keď je nastavené pranie v studenej vode.
	Ukazovateľ rýchlosti odstreďovania.
	Ukazovateľ Suchá na žehlenie.
	Ukazovateľ Suchá na uloženie.
	Ukazovateľ Extra sušenie.

8. VOLIČE A TLAČIDLÁ

8.1 Zap./Vyp.

Stlačenie tohto tlačidla na niekoľko sekúnd umožní zapnúť alebo vypnúť spotrebič. Zaznejú dva rozdielne tóny, keď sa spotrebič zapína alebo vypína.

Pretože funkcia pohotovostného režimu automaticky vypne spotrebič, aby sa v niektorých prípadoch znížila spotreba energie, budete musieť znovu zapnúť spotrebič.

Podrobnejšie informácie nájdete v odseku o pohotovostnom režime v kapitole Každodenné používanie.

8.2 Úvod

- Voliteľné funkcie/funkcie nie sú voliteľné so všetkými pracími programami. Skontrolujte kompatibilitu medzi voliteľnými funkciami/funkciami a pracími programami v „Tabuľke programov“. Voliteľná funkcia/funkcia môže vylúčiť inú. V takomto prípade vám spotrebič neumožní nastaviť nekompatibilné voliteľné funkcie/funkcie. Dbajte na to, aby boli obrazovka a dotykové tlačidlá vždy čisté a suché.

8.3 Teplota

Po výbere pracieho programu spotrebič automaticky navrhne predvolenú teplotu.

Opakovane stlačte tlačidlo, až kým sa na displeji nezobrazí požadovaná teplota.

Keď sa na displeji zobrazia ukazovatele a – –, spotrebič nezohrieva vodu.

8.4 Odstreďovanie

Keď nastavíte program, spotrebič automaticky nastaví maximálnu povolenú rýchlosť odstreďovania.

Opakovaným stláčaním tohto tlačidla nastavíte:

- **Zníženie rýchlosti odstreďovania.**

Displej zobrazí iba rýchlosti odstreďovania dostupné pre nastavený program.

- **Nastavte voliteľnú funkciu Iba vypúšťanie (preskočenie fáz prania, plákania a odstreďovania):** Iba vypúšťanie vody. Spotrebič vykoná iba fázu vypúšťania zvoleného pracieho programu. Na displeji sa zobrazí ukazovateľ – – (studená) a ukazovateľ – – – (bez odstreďovania) a ukazovateľ .
- **Nastavte voliteľnú funkciu Iba odstreďovanie (preskočenie fáz prania a plákania):** Iba odstreďovanie.

- i** Pred nastavením tejto voliteľnej funkcie vyberte vhodný prací program pre odevy. Spotrebič vykoná v rámci starostlivosti o odevy najvhodnejší cyklus odstreďovania (napr. pri syntetických odevoch najprv vyberte prací program Synthetics a potom voliteľnú funkciu lba odstreďovanie).

Spotrebič vykoná iba fázu odstreďovania zvoleného pracieho programu.

Na displeji sa zobrazí ukazovateľ – – (studená), ukazovateľ fázy  a rýchlosť odstreďovania.

8.5 Škvrnny/Predpieranie

Opakovaným stlačením tlačidla zapnete jednu z voliteľných funkcií.

Na displeji sa zobrazí príslušný ukazovateľ.

- **Škvrnny** 

Zvolením tejto funkcie pridáte k programu fázu proti škvrnám, aby sa silne znečistená bielizeň alebo bielizeň so škvrnami ošetrila odstraňovačom škvŕn.

Do priehradky  pridajte odstraňovač škvŕn. Odstraňovač škvŕn bude pridaný vo vhodnej fáze pracieho programu.

i Táto funkcia nie je k dispozícii pri teplotách nižších ako 40 °C.
- **Predpieranie** 

Ak zvolíte túto voliteľnú funkciu, pridá sa k cyklu fáza predpieraní pri 30 °C pred fázou prania.

Táto voliteľná funkcia sa odporúča pre silne znečistenú bielizeň, predovšetkým s obsahom piesku, prachu, blata a iných pevných častíc.

i Voliteľné funkcie môžu predĺžiť trvanie programu.

8.6 Odložený štart

S touto voliteľnou funkciou môžete odložiť štart programu na vhodnejší čas.

Opakovane stlačte tlačidlo a nastavte požadované posunutie. Čas sa postupne zvyšuje po 30 minútach až na 90 minút a z 2 hodín až na 20 hodín.

Po spustení cyklu pomocou tlačidla Štart/ Prestávka sa na displeji zobrazí zvolený čas trvania a spotrebič začne odpočítavanie.

8.7 Time Manager

Pomocou tejto voliteľnej funkcie môžete skrátiť trvanie programu.

- Ak je bielizeň bežne alebo mierne znečistená, môžete skrátiť prací program. **Jedným** dotykom tohto tlačidla skráťte trvanie.
- V prípade menšej náplne **dvojším** dotykom tohto tlačidla nastavíte program Extra rýchly.

Na displeji sa náležite upraví trvanie programu.

Keď je nastavené toto tlačidlo, svieti LED kontrolka nad tlačidlom.

- i** Táto voliteľná funkcia sa môže použiť aj na skrátenie trvania parného programu.

8.8 Časované sušenie

V rámci programu, ktorý ponúka túto možnosť, je možné dotykom tohto tlačidla nastaviť čas, ktorý vyhovuje bielizni, ktorú chcete vysušiť (pozrite si tabuľku „Časové sušenie“). Na displeji sa zobrazí nastavená hodnota.







Každým dotknutím sa tohto tlačidla sa hodnota zvýši o 5 minút.

- i** Nemôžete nastaviť všetky časové hodnoty na všetky druhy tkaniny.

8.9 Úrovne sušenia

Dotykom tohto tlačidla nastavíte jednu z 3 úrovní automatického vysušenia navrhnutých spotrebičom.

Na displeji sa rozsvieti príslušný ukazovateľ vysušenia:





-  =  **Suchá na žehlenie:** bielizeň určená na žehlenie.
-   **Suchá na uloženie:** bielizeň určená na uloženie.
-   **Extra suchá:** bielizeň určená na úplné vysušenie.



Všetky automatické úrovně nie je možné nastaviť pre každý typ materiálu.

8.10 Mode

Vďaka tomuto tlačidlu môže cyklus vykonať:

- **Iba pranie** : Svieti ukazovateľ Pranie.
- **Pranie a sušenie**  : Ukazovatele Pranie a Sušenie svietia.
- **Iba sušenie** : Svieti ukazovateľ Sušenie.







8.11 Štart/Prestávka





Stlačte tlačidlo Štart/Prestávka na spustenie, pozastavenie spotrebiča alebo prerušenie spusteného programu.

9. PROGRAMY

9.1 Tabuľka programov

Program Predvolená teplota Teplotný rozsah	Referenčná rýchlosť odstreďovania Rozsah rýchlosti odstreďovania	Maximálna hmotnosť náplne	Popis programu
Eco 40-60 (režim Iba pranie) 40 °C ¹⁾	1400 ot./min 1400 ot./min – 400 ot./min	9 kg	
Eco 40-60 + Úroveň Suché na uloženie (režim prania a sušenia Wash&Dry) 40 °C ²⁾	1400 ot./min 1400 ot./min – 400 ot./min	6 kg	Biela a farebná bavlna. Bežne, veľmi a mierne zašpinená bielizeň.

Program Predvolená teplota Teplotný rozsah	Referenčná rýchlosť odstredovania Rozsah rýchlosti odstredovania	Maximálna hmotnosť náplne	Popis programu
Eco 40-60 + úroveň Suché na uloženie (režim Iba sušenie)	-	6 kg	Biela bavlna a farebne stála bavlna.
 Cottons 40 °C 95 °C – studená voda	1400 ot./min 1400 ot./min – 400 ot./min	9 kg	Biela a farebná bavlna. Bežne, veľmi a mierne zašpinená bielizeň.
 Synthetics 40 °C 60 °C – studená voda	1200 ot./min 1200 ot./min – 400 ot./min	4 kg	Syntetické alebo zmesové tkaniny. Bežne zašpinená bielizeň.
NonStop 3h/3kg 30 °C 40 °C – 30 °C	1200 ot./min	3 kg	Zmesové tkaniny (bavlna a syntetika). Kompletný program na vypranie a vysušenie až 3 kg bielizne na jeden šup. Trvá to iba 3 hodiny. Na displeji sa zobrazí aj ukazovateľ  .
 Delicates 30 °C 40 °C – studená voda	1200 ot./min 1200 ot./min – 400 ot./min	2 kg	Jemné tkaniny ako akryl, viskóza a zmesové tkaniny, ktoré si vyžadujú šetrné pranie. Bežne a mierne zašpinená bielizeň.
 Silk 30 °C	1000 ot./min 1000 ot./min – 400 ot./min	0.5 kg	Hodváb určený na pranie v práčke a rukách a iné jemné tkaniny. Pohyby bubna sú také mierne, že môžete prať dokonca aj veľmi jemnú bielizeň. Spustíte celý cyklus prania a sušenia, aby ste eliminovali pokrčenie.
 Wool/Handwash 40 °C 40 °C – studená voda	1200 ot./min 1200 ot./min – 400 ot./min	1.5 kg	Vlna vhodná na pranie v práčke, vlna určená na ručné pranie a ďalšie tkaniny s označením ručného prania³⁾.

Program Predvolená teplota Teplotný rozsah	Referenčná rýchlosť odstredovania Rozsah rýchlosti odstredovania	Maximálna hmotnosť náplne	Popis programu
 Outdoor 30 °C 40 °C – studená voda	1200 ot./min 1200 ot./min – 400 ot./min	2 kg	<p> Nepoužívajte aviváž a uistite sa, že v dávkovači pracieho prostriedku nie sú žiadne jej zvyšky.</p> <p>Outdoorové oblečenie, technické, športové látky, nepremokavé a priedušné bundy, odolné bundy s odnímateľnou flísovou alebo vnútornou izolačnou vrstvou.</p> <p> Pri kombinovanom programe prania a sušenia dochádza vo fáze sušenia aj k obnove hydrofóbných vlastností. Uistite sa, že na štítku starostlivosti o odev je povolené sušenie v sušičke.</p>
 Steam	-	1 kg	<p>Bavlna, syntetika, jemná bielizeň. Krátky a jemný parný program na osvieženie dokonca aj vašich najcitlivejších odevov, vrátane veľmi citlivých odevov s vyšívaním, čípkami a pod. Pri starostlivosti o menšie náplne môžete trvanie programu ešte viac skrátiť pomocou Time Manager voliteľnej funkcie .</p> <p>VAROVANIE!  Tento program nepoužívajte na vlnu a odevy určené iba na chemické čistenie.</p>

Program Predvolená teplota Teplotný rozsah	Referenčná rýchlosť odstredovania Rozsah rýchlosti odstredovania	Maximálna hmotnosť náplne	Popis programu
 Rinse	1400 ot./min 1400 ot./min – 400 ot./min	9 kg	Na plákanie a odstredovanie bielizne. Všetky tkaniny okrem vlnenej a veľmi jemnej bielizne. Rýchlosť odstredovania znížiť podľa druhu bielizne.

1) **Podľa nariadenia Európskej komisie 2019/2023.** Tento program pri predvolenej teplote a rýchlosti odstredovania v režime prania s menovitou kapacitou 9 kg vyperie bežne zašpinenú bavlnenú bielizeň, ktorá sa zvyčajne perie pri 40 °C alebo 60 °C, spolu v jednom cykle.



Bližšie informácie o dosiahnutej teplote bielizne, trvaní programu a ďalšie údaje nájdete v kapitole „Hodnoty spotreby“.















Najúčinnnejšie programy z hľadiska spotreby energie sú zvyčajne dlhšie cykly pri nižších teplotách.

2) **Podľa nariadenia Európskej komisie 2019/2023.** Tento program pri predvolenej teplote a rýchlosti odstredovania, v režime prania a sušenia, s menovitou kapacitou 6 kg a s úrovňou vysušenia Suchá na uloženie, predstavuje cyklus prania a sušenia a vyperie bežne zašpinenú bavlnenú bielizeň, ktorá sa zvyčajne perie pri 40 °C alebo 60 °C, spolu v jednom cykle a po fáze sušenia je možné bielizeň odložiť do skrine.

3) Počas tohto cyklu sa bubon otáča pomaly, čím zaistí jemné pranie. Môže sa zdať, že sa bubon neotáča alebo že sa neotáča správne, ale pre tento program to je normálne.

Kompatibilita voliteľných funkcií programu

Program	Eco 40-60	Cottons	Synthetics	NonStop 3h/3kg	Delicates	Silk	Wool/Handwash	Outdoor	Steam	Rinse
Voliteľné funkcie										
 Odstredovanie	■	■	■		■	■	■	■		■

Program	Eco 40-60	Cottons	Synthetics	NonStop 3h/3kg	Delicates	Silk	Wool/Handwash	Outdoor	Steam	Rinse
Voliteľné funkcie										
Iba vypúšťanie vody	■	■	■		■		■	■		
Iba odstred'ovanie ¹⁾	■	■	■		■		■	■		
 Extra plákanie	■	■	■	■	■			■		■
 Predpieranie	■	■	■							
 Škvrny ²⁾	■	■	■							
 Odložený štart	■	■	■	■	■	■	■	■	■	■
 Time Manager ³⁾	■	■	■		■				■	
 Časované sušenie	■	■	■		■	■	■	■		
 Úroveň sušenia	■ ⁴⁾	■								

1) Pred nastavením tejto voliteľnej funkcie vyberte vhodný prací program pre odevy. Spotrebič vykoná v rámci starostlivosti o odevy najvhodnejší cyklus odstred'ovania (napr. pri syntetických odevoch najprv vyberte prací program Synthetics a potom voliteľnú funkciu Iba odstred'ovanie).

2) Táto voliteľná funkcia nie je k dispozícii pri teplotách nižších ako 40 °C.

3) Ak nastavíte najkratšie trvanie, odporúčame, aby ste znížili množstvo náplne. V spotrebiči je možné prať aj celú náplň bielizne, ale účinnosť prania môže byť nižšia.

4) Stupeň sušenia Suché na žehlenie s týmto programom nie je dostupný.

Vhodné pracie prostriedky pre každý program

Program	Univerzálny prášok ¹⁾	Tekutý univerzálny	Tekutý na farebnú bielizeň	Jemná bielizeň, vlna	Špeciálny
Eco 40-60	▲	▲	▲	--	--
Cottons	▲	▲	▲	--	--
Synthetics	▲	▲	▲	--	--
NonStop 3h/3kg	--	▲	▲	--	--
Delicates	--	--	--	▲	▲
Silk	--	--	--	▲	▲
Wool/Hand-wash	--	--	--	▲	▲
Outdoor	--	--	--	▲	▲

¹⁾ Pri teplote nad 60 °C sa odporúča používanie práškového pracieho prostriedku.

▲ = Odporúčané

-- = Neodporúčané

9.2 Woolmark Wool Care - Modrá



- Cyklus prania vlny tohto spotrebiča bol schválený spoločnosťou The Woolmark Company na pranie



vlnených odevov označených symbolom „ručné pranie“ za predpokladu, že sa odevy perú v súlade s pokynmi uvedenými na štítku odevov a pokynmi výrobcu tejto práčky. M1230.

- Cyklus sušenia vlny tohto spotrebiča bol testovaný a schválený spoločnosťou The Woolmark Company. Cyklus je vhodný na sušenie vlnených odevov označených symbolom „ručné pranie“ za predpokladu, že odevy boli vyprané cyklom ručného prania, ktorý schválila spoločnosť Woolmark, a vysušené podľa pokynov výrobcu. M1915.

Symbol Woolmark je v mnohých krajinách certifikačnou obchodnou značkou.

9.3 Automatické sušenie

Stupeň vysušenia	Druh tkaniny	Kapacita
 — = ☰ Extra suchá Na froté tkaniny	Bavlna a ľan (župany, osušky a pod.)	do 6 kg

Stupeň vysušenia	Druh tkaniny	Kapacita
 — = ≡ Suchá na uloženie Bielizeň určená na uloženie	Bavlna a ľan (župany, osušky a pod.)	do 6 kg
	Syntetika a zmesové tkaniny (pulóvre, blúzky, spodná bielizeň, domáce konfekcie a posteľná bielizeň)	do 4 kg
	Jemné tkaniny (akryl, viskóza a jemné zmiešané tkaniny)	do 2 kg
	Vlna (vlnené pulóvre)	do 1 kg
	Outdoorové športové odevy (oblečenie na nosenie vonku, technické a športové tkaniny, nepremokavé a priedušné bundy resp. odolné bundy)	do 2 kg
	Silk (hodvábne odevy a veľmi jemné tkaniny)	do 0.5 kg
 — = ≡ Suchá na žehlenie Vhodné na žehlenie	Bavlna a ľan (plachty, obrusy, košele a pod.)	do 6 kg

9.4 Časované sušenie

Stupeň vysušenia	Druh tkaniny	Náplň (kg)	Rýchlost' otáčok (ot./min)	Odporúčané trvanie (min)
Extra suchá Na froté tkaniny	Bavlna a ľan (župany, osušky a pod.)	6	1400	280 - 300
		4	1400	190 - 210
		2	1400	110 - 130
Suchá na uloženie Bielizeň určená na uloženie	Bavlna a ľan (župany, osušky a pod.)	6	1400	270 - 290
		4	1400	180 - 200
		2	1400	100 - 120



Stupeň vysušenia	Druh tkaniny	Náplň (kg)	Rýchlosť otáčok (ot./min)	Odporúčané trvanie (min)
	Syntetika a zmesové tkaniny (pulóvre, blúzky, spodná bielizeň, domáce konfekcie a posteľná bielizeň)	4	1200	150 - 170
		2	1200	70 - 90
	Jemná bielizeň (akryl, viskóza a jemné zmiešané tkaniny)	2	1200	120 - 140
		1	1200	80 - 100
	Vlna (vlnené pulóvre)	1	1200	80 - 100
	Vonkajšie športové odevy (oblečenie na nosenie vonku, technické a športové tkaniny, nepremokavé a priedušné bundy resp. odolné bundy)	2	1200	140 - 160
		1	1200	90 - 110
	Silk (hodvábne odevy a veľmi jemné tkaniny)	0.5	1000	50 - 70
Suchá na žehlenie Vhodné na žehlenie	Bavlna a ľan (plachty, obrusy, košeľe a pod.)	6	1400	150 - 170
		4	1400	100 - 120
		2	1400	60 - 80

10. PRED PRVÝM POUŽITÍM



Počas inštalácie alebo pred prvým použitím môžete spozorovať malé množstvo vody v spotrebiči. Ide o zvyškovú vodu, ktorá v spotrebiči zostala po skúške funkčnosti v továrni, aby sa zabezpečilo, že bude spotrebič dodaný zákazníkovi v perfektnom stave a bez dôvodov na obavy.





1. Uistite sa, že všetky prepravné skrutky/prvky boli zo spotrebiča odstránené.

2. Uistite sa, že je dostupná elektrická energia a vodovodný kohútik je otvorený.
3. Nalejte 2 litre vody do priehradky pracieho prostriedku označenej . Tento postup aktivuje odtokový systém.
4. Do priehradky označenej  pridajte malé množstvo pracieho prostriedku.
5. Nastavte a spustite program pre bavlnu s najvyššou teplotou bez bielizne v bubne.
Týmto odstránite prípadné nečistoty z bubna a nádrže.

11. NASTAVENIA

11.1 Detská poistka

Pomocou tejto voliteľnej funkcie môžete zabrániť deťom hrať sa s ovládacím panelom.

- Ak chcete **zapnúť/vypnúť** túto voliteľnú funkciu, dotknite sa naraz tlačidiel   a , až kým sa ukazovateľ  **nezapne/nevypne** na displeji.

Túto funkciu môžete zapnúť:



- Po stlačení tlačidla Štart/Prestávka : všetky tlačidlá a ovládač programov sú deaktivované (okrem tlačidla Zap./Vyp.).
- Pred dotykom tlačidla Štart/Prestávka: spotrebič sa nedá spustiť.

Spotrebič bude voliť túto voliteľnú funkciu potom, ako ju vypnete.

11.2 Zvukové signály

Tento spotrebič je vybavený rôznymi zvukovými signálmi, ktoré sa zapnú keď:

- zapnete spotrebič (osobitný krátky tón),
- vypnete spotrebič (osobitný krátky tón),
- sa dotknete tlačidiel (zvuk kliknutia),
- urobíte chybnú voľbu (3 krátke zvuky),
- Po dokončení programu (sekvencia zvukov v trvaní asi 2 minút),









- Spotrebič má poruchu (sekvencia krátky zvukov v trvaní asi 5 minút). Ak chcete **vypnúť/zapnúť** zvukové signály pri skončení programu, dotknite sa tlačidla  a tlačidla  súčasne na približne 6 sekúnd.



Aj keď zvukové signály vypnete, zaznejú pri poruche spotrebiča.

11.3 Trvalé extra plákanie

Pomocou tejto voliteľnej funkcie môžete natrvalo zapnúť jedno alebo viaceré extra plákania pre každý nový nastavený program.

- Súčasne sa dotknite tlačidla  a tlačidla , aby ste pridali jedno extra plákanie. Na displeji sa zobrazí .
- Súčasne sa dvakrát dotknite tlačidla  a tlačidla , aby ste pridali dva extra plákania. Na displeji sa zobrazí .
- Súčasne sa trikrát dotknite tlačidla  a tlačidla , aby ste odstránili extra plákania. Na displeji sa zobrazí iba .

12. KAŽDODENNÉ POUŽÍVANIE



VAROVANIE!

Pozrite si kapitoly ohľadne bezpečnosti.

12.1 Aktivácia spotrebiča

1. Pripojte sieťovú zástrčku do sieťovej zásuvky.
2. Otvorte vodovodný kohútik.
3. Na zapnutie spotrebiča podržte stlačené tlačidlo Zap./Vyp. na niekoľko sekúnd. Ukazovateľ tlačidla Štart/Prestávka začne blikať.

Volíč programu je automaticky nastavený na predvolený program a svieti iba ukazovateľ Pranie nad tlačidlom Mode.

Na displeji sa zobrazí maximálne naplnenie, prednastavená teplota, maximálna rýchlosť odstredenia, ukazovatele fáz, ktoré tvoria program a trvanie cyklu.

12.2 Vloženie bielizne

1. Otvorte dvierka spotrebiča.
2. Skôr ako bielizeň vložíte do spotrebiča, poriadne ju vytraste.
3. Bielizeň vkladajte do bubna po jednom.

Uistite sa, že ste do bubna nevložíli príliš veľa bielizne.

4. Pevne zatvorte dvierka.

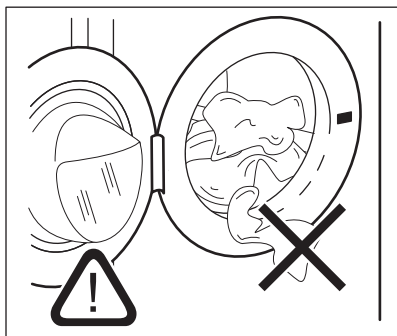
**UPOZORNENIE!**

Uistite sa, že medzi tesnením a dvierkami nezostala zachytená bielizeň. Hrozí riziko úniku vody alebo poškodenia bielizne.

**UPOZORNENIE!**

Pranie bielizne silne znečistenej olejom alebo tukom by mohlo poškodiť gumené časti pračky.

12.3 Používanie pracích prostriedkov a prídavných prostriedkov

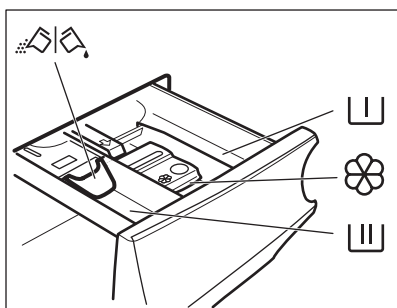

Priehradka na fázu predpierania, program namáčania alebo odstraňovač škvŕn.



Priehradka na fázu prania.



Priehradka na tekuté prídavné prostriedky (aviváž, škrob).

MAX

Maximálna úroveň pre množstvo tekutých prídavných prostriedkov.



Klapka na práškový alebo tekutý prací prostriedok.



Vždy dodržte pokyny, ktoré nájdete na obaloch pracích prostriedkov, ale odporúčame vám, aby ste nepresiahli uvedenú maximálnu úroveň (**MAX**). Toto množstvo však zaručuje najlepšie výsledky prania.



Po pracovnom cykle odstráňte v prípade potreby všetky zvyšky pracieho prostriedku z dávkovača pracieho prostriedku.

12.4 Kontrola polohy klapky

1. Vyťahnite dávkovač pracieho prostriedku až na doraz.
2. Stlačením páčky nadol odstráňte dávkovač.

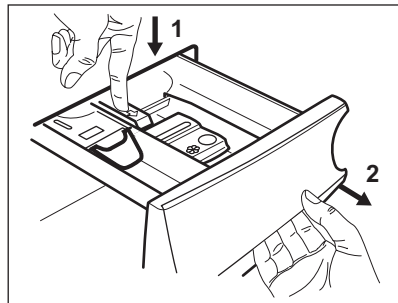

3. Ak chcete použiť práškový prací prostriedok, otočte klapku nahor.

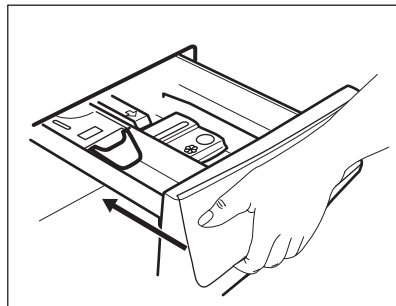
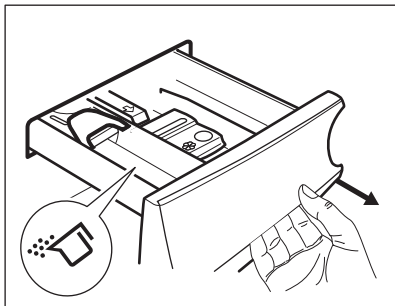

4. Ak chcete použiť tekutý prací prostriedok, otočte klapku nadol.

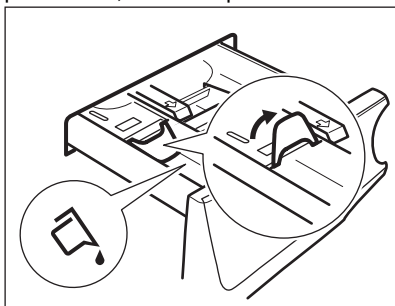

Pri klapke v polohe NADOL:

- Nepoužívajte gélové ani husté tekuté pracie prostriedky.
 - Nepoužívajte viac tekutého pracieho prostriedku ako je limit označený na klapke.
 - Nenastavujte fázu predpierania.
 - Nenastavujte funkciu odloženého štartu.
5. Odmerajte prací prostriedok a aviváž.
6. Opatrne zatvorte dávkovač pracieho prostriedku.

Uistite sa, že klapka pri zatvorení zásuvky nespôsobuje blokovanie.

12.5 Nastavenie programu

1. Volič programu nastavte na požadovaný program prania. Rozsvieti sa ukazovateľ príslušného programu.

Ukazovateľ tlačidla Štart/Prestávka bliká. Na displeji sa zobrazí maximálne povolené naplnenie pre daný program, prednastavená teplota, maximálna rýchlosť odstredenia, ukazovatele pracích fáz (ak dostupné) a predbežné trvanie programu.

2. Ak chcete zmeniť teplotu a/alebo rýchlosť odstredovania, stlačte príslušné tlačidlá.
3. V prípade potreby nastavte jednu alebo viacej voliteľných funkcií stlačením príslušných tlačidiel. Príslušný ukazovateľ sa zobrazí na displeji a následne sa zmenia dané informácie.



Ak chcete vykonať iba pranie, uistite sa, že svieti iba ukazovateľ Pranie nad tlačidlom Mode.



Ak voľba **nie je možná**, nerozsvietí sa žiadny ukazovateľ a zaznie zvukový signál.

12.6 Spustenie programu

Dotknutím sa tlačidla Štart/Prestávka ►|| spustíte program. Príslušný ukazovateľ prestane blikat a bude svietiť.

Na displeji začne blikať ukazovateľ prebiehajúcej fázy. Spustí sa program, dvierka sú blokované. Na displeji sa zobrazí ukazovateľ .

-  Skôr ako spotrebič začne napúšťať vodu, môže sa na chvíľu spustiť výpustné čerpadlo.

12.7 Spustenie programu s posunutím štartu

1. Opakovane stlačte toto tlačidlo, kým sa na displeji nezobrazí požadovaný čas posunutého štartu. Ukazovateľ Odložený štart sa rozsvieti.
2. Dotknite sa tlačidla Štart/Prestávka .





Spotrebič začne odpočítavať čas posunutého štartu.

Keď sa odpočítavanie skončí, program sa spustí.

-  Odhad programu SensiCare začne na konci odpočítavania.

Zrušenie posunutého štartu po spustení odpočítavania

Ak chcete zrušiť posunutie štartu:

1. Dotykom tlačidla Štart/Prestávka  prerušte činnosť spotrebiča. Príslušný ukazovateľ bliká.
2. Stláčajte tlačidlo Odložený štart , až kým displej nezobrazí .
3. Opätovným dotykom na tlačidlo Štart/Prestávka  okamžite spustíte program.

Zmena posunutého štartu po spustení odpočítavania

Zmena posunutého štartu:



1. Dotykom tlačidla Štart/Prestávka  prerušte činnosť spotrebiča. Príslušný ukazovateľ bliká.
2. Opakovane sa dotýkajte tlačidla Odložený štart, kým sa na displeji



nezobrazí požadovaný čas posunutého štartu.

3. Opätovným dotykom tlačidla Štart/Prestávka  spustíte nové odpočítavanie.

12.8 Zistenie množstva dávky bielizne ProSense

-  Trvanie programu na displeji sa vzťahuje na **strednú/veľkú náplň**.

Po stlačení tlačidla Štart/Prestávka  sa ukazovateľ maximálneho naplnenia vypne, ukazovateľ  bliká, funkcia ProSense začne zisťovať dávku bielizne:

1. spotrebič zistí množstvo dávky bielizne počas prvých 30 sekúnd: ukazovateľ **kg** a bodky nastavenia času  blikajú, bubon sa na chvíľu roztočí.
2. Na konci zisťovania množstva dávky bielizne sa ukazovateľ **kg** vypne a bodky nastavenia času  prestanú blikať. Nastavené trvanie programu sa vhodne upraví a môže sa predĺžiť alebo skrátiť. Po ďalších 30 sekundách začne do spotrebiča pritekať voda.

Po skončení zisťovania náplne, **v prípade preplnenia bubna**, bliká na displeji ukazovateľ **MAX**:

V takomto prípade je možné do ďalších 30 sekúnd pozastaviť spotrebič a odstrániť kusy oblečenia, ktoré sú navyše.

Po odstránení časti náplne stlačte tlačidlo Štart/Prestávka  a znovu spustíte program. Fáza ProSense sa môže zopakovať až trikrát (pozrite bod 1).

Dôležité! Ak množstvo bielizne nezmenšíte, prací program sa spustí aj napriek preplneniu. V takomto prípade nie je možné zaručiť najlepšie výsledky prania.

i Asi po 20 minútach od spustenia programu sa môže trvanie programu opäť upraviť, a to v závislosti od schopnosti tkanín absorbovať vodu.

i Zisťovanie ProSense sa vykoná len pri kompletných pracích programoch (nie je zvolené preskočenie žiadnej fázy).

i Funkcia ProSense nie je dostupná pre všetky programy, ako napríklad Wool/Handwash, a programy s krátkymi cyklami a bez fázy prania.

12.9 Ukazovatele fázy programu

Keď sa program spustí, ukazovateľ spustenej fázy blikne a rozsvietia sa iné ukazovatele fázy.

Napr. je spustená fáza prania alebo

predpierania: 

Po skončení fázy prestane príslušný ukazovateľ bliká a stále svieti. Začne blikáť ukazovateľ ďalšej fázy.

Napr. fáza plákania je spustená:



Ak zvolíte parný program, rozsvietia sa ukazovateľ parnej fázy .

12.10 Prerušenie programu a zmena voliteľných funkcií

Pri spustenom programe môžete zmeniť **iba niektoré** voliteľné funkcie:

1. Dotknite sa tlačidla Štart/Prestávka .

Príslušný ukazovateľ bliká.

2. Zmeňte voliteľné funkcie. Príslušne sa zmenia informácie uvedené na displeji.
3. Znova sa dotknite tlačidla Štart/Prestávka .

Prací program bude pokračovať.

12.11 Zrušenie prebiehajúceho programu

1. Stlačením tlačidla Zap./Vyp.  zrušíte program a vypnete spotrebič.
2. Ďalším stlačením tlačidla Zap./Vyp.

 spotrebič zapnete.

Teraz môžete nastaviť nový prací program.

i Ak je už spustená fáza SensiCare a voda už začala pritekať, nový program začne **bez opakovania fázy SensiCare**. Voda a prací prostriedok sa nevypustia, aby sa predišlo plytvaniu. Na displeji sa zobrazí maximálne trvanie programu, pričom aktualizácia prebehne asi po 20 minútach po spustení nového programu.

12.12 Otvorenie dvierok – Pridanie odevov

Počas prebiehajúceho programu alebo odpočítavania posunutého štartu sú dvierka spotrebiča zablokované.

i Dvierka sa nedajú otvoriť, ak je príliš vysoká teplota alebo hladina vody v bubne a/ alebo sa bubon ešte otáča.

1. Dotknite sa tlačidla Štart/Prestávka .

Na displeji prestane svietiť príslušný ukazovateľ blokovania dvierok.

2. Otvorte dvierka spotrebiča. V prípade potreby pridajte alebo odoberte bielizeň.
3. Dvierka zatvorte a znova sa dotknite tlačidla Štart/Prestávka .

Program alebo odpočítavanie posunutého štartu bude ďalej pokračovať.

4. Dvierka môžete otvoriť po skončení programu alebo nastavte program/voliteľnú funkciu pre odstreďovanie/

vypúšťanie a potom stlačte tlačidlo Štart/Prestávka .

12.13 Koniec programu

Po ukončení programu sa spotrebič automaticky zastaví. Zaznejú zvukové signály (ak sú zapnuté).

Na displeji budú svietiť všetky ukazovatele fáz prania a oblasť s časom zobrazí .

Ukazovateľ tlačidla Štart/Prestávka  zhasne.

Dvierka sa odblokujú a ukazovateľ  zhasne.

V prípade preťaženého bubna bliká na konci programu **MAX**.

1. Stlačením tlačidla Zap./Vyp.  spotrebič vypnite.



Päť minút po skončení programu funkcia úspory energie automaticky vypne spotrebič.



 Ak spotrebič znovu zapnete, na displeji sa zobrazí indikácia ako na konci naposledy zvoleného programu. Otočením ovládača programu nastavte nový cyklus.

2. Zo spotrebiča vyberte všetku bielizeň.
3. Skontrolujte, či je bubon prázdny.
4. Dvierka a priehradku na prací prostriedok nechajte mierne pootvorené, aby ste zabránili tvorbe plesní a zápachu.
5. Zatvorte vodovodný kohútik.



12.14 Vypustenie vody po skončení cyklu



Ak ste si zvolili program alebo voliteľnú funkciu, ktorá nevypúšťa vodu pri poslednom plákaní, program sa ukončí, ale:



- Na displeji sa zobrazí ukazovateľ , ukazovateľ voliteľnej funkcie  alebo **dB** a ukazovateľ zamknutých dvierok

 Ukazovateľ spustenej fázy  bliká.

- Bubon sa stále v pravidelných intervaloch otáča, aby sa zabránilo pokrčeniu bielizne.
- Dvierka zostanú zablokované.
- Ak chcete otvoriť dvierka, musíte vypustiť vodu:

1. V prípade potreby stlačte tlačidlo Odstreďovanie  a znížte spotrebičom navrhnutú rýchlosť odstredovania.
2. Dotknite sa tlačidla Štart/Prestávka :
 - Ak ste nastavili , spotrebič vypustí vodu a odstredí.
 - Ak ste nastavili **dB**, spotrebič len vypustí vodu.



Ukazovateľ voliteľnej funkcie  alebo **dB** sa vypne, zatiaľ čo ukazovateľ  blikne a následne zhasne.

3. Po skončení programu, keď ukazovateľ blokovania dvierok  zhasne, môžete dvierka otvoriť.
4. Niekoľko sekúnd podržte stlačené tlačidlo Zap./Vyp. , spotrebič sa vypne.

 V každom prípade spotrebič automaticky vyleje vodu po približne 18 hodinách.

12.15 Voliteľná funkcia pohotovostný režim

V snahe ušetriť energiu funkcia pohotovostného režimu automaticky vypne spotrebič, aby sa znížila spotreba energie v týchto prípadoch:

- Ak spotrebič pred stlačením tlačidla Štart/Prestávka nepoužívate 5 minút. Stlačením tlačidla Zap./Vyp.  spotrebič znovu zapnite.
- Po 5 minútach od skončenia pracovného programu Stlačením tlačidla Zap./Vyp.  spotrebič znovu zapnite. Na displeji sa zobrazí koniec naposledy nastaveného programu. Otočením ovládača programu nastavte nový cyklus.

-  Ak nastavíte program alebo voliteľnú funkciu, ktoré končia s vodou v bubne, funkcia **nevypne** spotrebič, aby vám pripomenula, že máte vypustiť vodu.

13. KAŽDODENNÉ POUŽÍVANIE – PRANIE A SUŠENIE

-  **VAROVANIE!**
Pozrite si kapitoly ohľadne bezpečnosti.

-  Tento spotrebič je automatická práčka so sušičkou.

13.1 Programy úplného prania a sušenia

Automatický Non-Stop program

Spotrebič je vybavený programom NonStop 3h/3kg, automatickým jednorazovým programom, pri ktorom nie je potrebné nastavovať Sušenie režim.

Na spustenie tohto programu:

- Po vložení bielizne a pracieho prostriedku stlačte Zap./Vyp. tlačidlo na niekoľko sekúnd na aktivovanie spotrebiča.
- Nastavte program NonStop 3h/3kg pomocou voliča programov.

Ukazovateľ  sa zobrazí na displeji



- Dotykom tlačidla Štart/Prestávka spustíte program.

Neautomatické programy prania a sušenia

Pri niektorých programoch prania môžete kombinovať Pranie a Sušenie režim na spustenie programu úplného prania a sušenia.

Postupujte nasledovne:



- Stlačte Zap./Vyp. tlačidlo na niekoľko sekúnd na aktivovanie spotrebiča.
- Vkladajte bielizeň po jednotlivých kusoch.





- Pridajte do príslušnej priehradky prací prostriedok a prídavné prostriedky.
- Volič programov otočte na požadovaný prací program. Na displeji sa zobrazí predvolená teplota a odstreďovanie. Podľa potreby ich zmeňte v závislosti od bielizne. Na displeji sa zobrazí aj maximálna odporúčaná náplň pre fázu prania.
- Nastavte požadované voliteľné funkcie, ak sú k dispozícii.
- Dotykom tlačidla Mode jedenkrát zapnete aj funkciu sušenia. Ukazovatele Pranie a Sušenie sa rozsvietia. Ukazovateľ  a  sa zobrazia na displeji. Na displeji sa zobrazí aj maximálne odporúčané množstvo bielizne pre prací program a program sušenia (napr. 6 kg pre bavlnu).
- Teraz môžete nastaviť automatickú úroveň sušenia alebo požadovaný čas sušenia.

-  Na začiatku cyklu sušenia (3 – 5 minút) môže byť hlučnosť spotrebiča trochu vyššia. Príčinou je kompresor a pri spotrebičoch s kompresorom, ako sú chladničky, mrazničky a pod., je to celkom bežné.

13.2 Pranie a sušenie pri automatických úrovniach

- Opakovane sa dotýkajte tlačidla Úrovne sušenia, kým sa na displeji nezobrazí požadovaná úroveň vysušenia. Ukazovatele na displeji príslušne rozsvietia:

-  a.  =  **Suchá na žehlenie:**
pre bavlnenú bielizeň;

- b.  =  ≡ **Suchá na uloženie:** pre bavlnenú a syntetickú bielizeň;
- c.  =  ≡ **Extra suchá:** pre bavlnenú bielizeň.

Časová hodnota na displeji zodpovedá trvaniu cyklu prania a sušenia a je vypočítaná na základe štandardnej veľkosti náplne.

 V záujme dobrého vysušenia pri použití menšieho množstva energie a skrátení času vám spotrebič neumožní nastaviť príliš nízku rýchlosť odstreďovania bielizne, ktorá sa má prať a sušiť.

- Dotykom tlačidla Štart/Prestávka spustíte program. Spustí sa odhad PROSENSE.

Na displeji sa zobrazí ukazovateľ zatvorených dvierok  a začne blikať ukazovateľ spustenej fázy. Na displeji sa tiež zobrazí zostávajúci čas programu.

13.3 Pranie a sušenie s nastavením času



- Opakovane sa dotýkajte tlačidla Časované sušenie, aby ste nastavili požadovaný čas (pozrite si tabuľku „Časové sušenie“ v kapitole Programy). Ukazovateľ úrovne vysušenia zhasne a zobrazí sa ukazovateľ .

Minimálne časové sušenie je 10 minút. Pri každom dotyku tohto tlačidla sa hodnota zvýši o 5 minút. Na displeji sa zobrazí nová nastavená hodnota času.

- Dotykom Štart/Prestávka spustíte program. Spustí sa odhad SensiCare.



Na displeji sa zobrazí ukazovateľ zatvorených dvierok  a začne blikať ukazovateľ spustenej fázy. Na displeji sa tiež zobrazí zostávajúci čas programu.

13.4 Po ukončení programu sušenia

- Spotrebič sa automaticky zastaví.
- Zaznejú zvukové signály (ak sú zapnuté).
- Na displeji sa zobrazí symbol .
- Ukazovateľ tlačidla zhasne Štart/Prestávka. Symbol blokovania dvierok  zhasne
- Tlačidlo Zap./Vyp. podržte stlačené niekoľko sekúnd, spotrebič sa vypne.

 Niekoľko minút po skončení programu funkcia úspory energie automaticky vypne spotrebič.

- Zo spotrebiča vyberte všetku bielizeň.
- Skontrolujte, či je bubon prázdny.

 Po fáze sušenia vlhkou handrou vyčistíte bubon, tesnenie a vnútro dvierok. Na displeji sa zobrazí ukazovateľ , aby vám pripomenul, že máte vyčistiť vzduchový filter (pozrite si časť „Čistenie vzduchových filtrov“ v kapitole „Starostlivosť a čistenie“).

14. KAŽDODENNÉ POUŽÍVANIE – IBA SUŠENIE



VAROVANIE!

Pozrite si kapitoly ohľadne bezpečnosti.







Tento spotrebič je automatická práčka so sušičkou.

14.1 Príprava na sušenie









- Tlačidlo Zap./Vyp. podržte stlačené niekoľko sekúnd, spotrebič sa zapne.

- i** Ak nastavíte len program sušenia, na displeji sa nezobrazí maximálne množstvo bielizne a zisťovanie aktuálnej náplne SensiCare neprebehne.
2. Bielizeň vkladajte do spotrebiča po jednom.
 3. Volič programov nastavte na program vhodný pre bielizeň, ktorú chcete sušiť.
 4. Dvojitým dotykom tlačidla Mode vyradíte pranie a prebehne iba sušenie. Svetlo ukazovateľ Sušenie. Na displeji sa opäť zobrazia

ukazovatele  a  a  = .

- i** Keď sušíte veľké množstvo bielizne, v záujme dosiahnutia dobrej účinnosti sušenia sa uistite, že bielizeň nie je stočená a že je rovnomerne rozložená v bubne.

14.2 Sušenie - Automatické úrovne

1. Opakovane sa dotýkajte tlačidla Úrovne sušenia, kým sa na displeji nezobrazí požadovaná úroveň vysušenia. Ukazovatele na displeji príslušne rozsvietia:
 - a.  =  =  **Suchá na žehlenie:** pre bavlnenú bielizeň;
 - b.  =  =  **Suchá na uloženie:** pre bavlnenú a syntetickú bielizeň;
 - c.  =  =  **Extra suchá:** pre bavlnenú bielizeň.

Na displeji sa zobrazí trvanie programu sušenia.

- i** V záujme dobrého vysušenia pri použití menšieho množstva energie a skrátení času vám spotrebič neumožní nastaviť príliš nízku rýchlosť odstreďovania bielizne, ktorá sa má prať a sušiť.

2. Dotykom tlačidla Štart/Prestávka spustíte program. Na displeji sa zobrazí ukazovateľ zatvorených dvierok  a začne blikať ukazovateľ spustenej fázy. Na displeji sa tiež zobrazí zostávajúci čas programu.



14.3 Časové sušenie

1. Opakovane sa dotýkajte tlačidla Časované sušenie, aby ste nastavili požadovanú časovú hodnotu (pozrite si tabuľku „Doba sušenia“ v kapitole „Programy“). Ukazovateľ úrovne sušenia zhasne a zobrazí sa ukazovateľ .

Minimálne časové sušenie je 15 minút. Pri každom dotyku tohto tlačidla sa hodnota zvýši o 5 minút. Na displeji sa zobrazí nová nastavená hodnota času.

2. Dotykem Štart/Prestávka spustíte program. Na displeji sa zobrazí ukazovateľ zatvorených dvierok  a začne blikať ukazovateľ spustenej fázy. Na displeji sa tiež zobrazí zostávajúci čas programu.

14.4 Po ukončení programu sušenia

- Spotrebič sa automaticky zastaví.
- Zaznejú zvukové signály (ak sú zapnuté).
- Na displeji sa zobrazí symbol .
- Ukazovateľ tlačidla zhasne Štart/Prestávka. Symbol blokovania dvierok  zhasne
- Tlačidlo Zap./Vyp. podržte stlačené niekoľko sekúnd, spotrebič sa vypne.

- i** Niekoľko minút po skončení programu funkcia úspory energie automaticky vypne spotrebič.

1. Zo spotrebiča vyberte všetku bielizeň.
2. Skontrolujte, či je bubon prázdny.



Po fáze sušenia vlhkou handrou vyčistite bubon, tesnenie a vnútro dvierok. Na displeji sa zobrazí ukazovateľ , aby vám pripomenul, že máte vyčistiť vzduchový filter (pozrite si časť „Čistenie vzduchových filtrov“ v kapitole „Starostlivosť a čistenie“).

15. VLÁKNA V TKANINE

Počas fázy prania a sušenia môžu niektoré typy tkanín (nasiakavé látky, vlna, teplákové bundy) uvoľňovať vlákna.



Uvoľnené vlákna by sa počas ďalšieho cyklu mohli lepiť na tkaninu.

Pri technických tkaninách je to ešte horšie.

Na zabránenie vláknam v bielizni:

- Tmavú bielizeň neperte po praní a sušení svetlej bielizne (uteráku na ruky, vlny, teplákových bund a pod.), a naopak.
- Pri prvom praní takéhoto typu bielizne vysušte bielizeň na šnúre na čerstvom vzduchu.
- Vyčistite odtokový filter.
- Po fáze sušenia vlhkou handrou vyčistite prázdny bubon, tesnenie a dvierka.

Na odstránenie vláknien vnútri bubna postupujte takto:

- Vyprázdňte bubon.
- Vlškou handrou vyčistite bubon, tesnenie a dvierka.
- Nastavte program plákania.
- Súčasne stláčajte tlačidlá  a , kým sa na displeji nezobrazí **CLE** na aktivovanie funkcie čistenia.
- Dotykom tlačidla Štart/Prestávka program zapnete.



Ak spotrebič používate často, pravidelne vykonávajte program **CLE**.

16. TIPY A RADY



VAROVANIE!

Pozrite si kapitoly ohľadom bezpečnosti.

16.1 Vloženie bielizne

- Bielizeň rozdeľte na: bielu, farebnú, syntetickú, jemnú a vlnenú bielizeň.
- Dodržiavajte pokyny uvedené na štítkoch odevov.
- Neperte spolu bielu a farebnú bielizeň.
- Niektorá farebná bielizeň môže pri prvom praní pustiť farbu. Nové farebné odevy odporúčame prať niekoľko krát osobitne.
- Viacvrstvové odevy, vlnené oblečenie a odevy s namalovanými dekoráciami prevráťte naruby.
- Odolné škvry ošetríte vopred.
- Odolné škvry odstráňte špeciálnym prípravkom.
- Pri praní záclon buďte opatrní. Odstráňte háčiky a záclony vložte do pracovného vaku alebo obliečky.
- Veľmi malé náplne môžu spôsobiť problémy s vyvážením vo fáze odstreďovania, čo môže mať za následok nadmerné vibrácie. Ak sa tak stane:
 - a. prerušte program a otvorte dvierka (pozrite si kapitolu „Každodenné používanie“);

- b. ručne usporiadajte bielizeň tak, aby jednotlivé položky boli vo vnútri rovnomerne rozložené;
 - c. stlačte tlačidlo Štart/Prestávka. Fáza odstreďovania pokračuje.
- Zapnite gombíky na obliečkach, zipsy, háčiky a patentky. Opasky, šnúry, šnúry od topánok, mašle a akékoľvek iné voľné časti odevov zviažte.
 - Neperte neobrušené ani natrhnuté odevy. Na pranie malých a/alebo citlivých kúskov (napr. podprsenky s kosticami, opasky, pančuchové nohavice, šnúry od topánok, mašlí a pod.) použite pracie vrecúško.

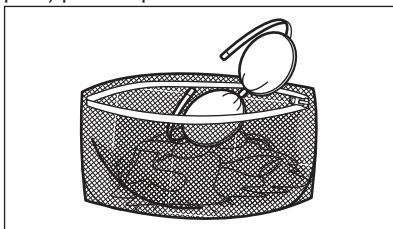

- Vyprázdňte vrecká a odevy narovnajzte.

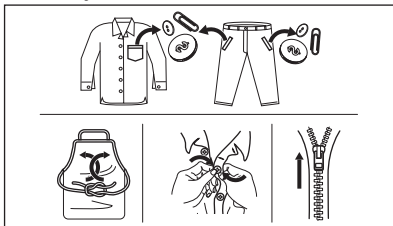

16.2 Veľmi odolné škrvny

Na niektoré škrvny nestačí voda a prací prostriedok.

Tieto škrvny odporúčame ošetriť ešte pred vložením odevu do práčky.

Špeciálne odstraňovače škvŕn sú k dispozícii. Použite špeciálny odstraňovač škvŕn určený pre daný typ škrvny a tkaniny.

Odstraňovač škvŕn nestriekajte na odevy v blízkosti spotrebiča, keďže spôsobuje poškodenie plastových častí.



16.3 Druh a množstvo pracieho prostriedku

Výber pracieho prostriedku a používanie správnych množstiev nielen ovplyvňuje prací výkon, ale tiež pomáha predísť odpadu a chrániť životné prostredie:

- Používajte len pracie prostriedky a prídavné prostriedky určené špeciálne pre práčky. Najprv postupujte podľa týchto všeobecných pravidiel:
 - práškové pracie prostriedky na všetky druhy tkanín, okrem jemnej bielizne. Uprednostnite práškové pracie prostriedky s obsahom bielidla pre bielu bielizeň a dezinfikovanie bielizne,
 - tekuté pracie prostriedky, hlavne pri programoch prania s nízkou teplotou (max. 60 °C) pre všetky druhy tkanín alebo špeciálne prostriedky na pranie vlny.
- Výber a množstvo pracieho prostriedku závisia od: druhu tkaniny (jemná bielizeň, vlnená bielizeň, bavlna a pod.), farby oblečenia, veľkosti náplne, stupňa znečistenia, teploty prania a tvrdosti použitej vody.
- Dodržte pokyny, ktoré nájdete na obale pracích prostriedkov alebo prídavných prostriedkov bez toho, aby ste použili väčšie množstvo, ako je uvedené (**MAX**).
- Nemiešajte rôzne typy pracích prostriedkov.
- Menej pracieho prostriedku použite, ak:
 - periete malé množstvo bielizne,
 - bielizeň je iba mierne znečistená,
 - počas prania vzniká veľké množstvo peny.
- Keď používate pracie tablety alebo vrecká, vždy ich vložte do bubna, nie do dávkovača pracieho prostriedku.

Nedostatok pracieho prostriedku môže spôsobiť:

- neuspokojivé výsledky prania,
- zhnednutie náplne,
- masťné oblečenie,
- pleseň v spotrebiči.

Nadmerné množstvo pracieho prostriedku môže spôsobiť:

- mydliny,
- znížený účinok prania,
- nevhodné plákanie,
- väčší dopad na životné prostredie.

16.4 Ekologické tipy

V záujme úspory vody a energie, ako aj v záujme ochrany životného prostredia odporúčame dodržiavať niekoľko tipov:

- **Bežne znečistenú bielizeň** perte **bez predprania**, ušetríte tak prací prostriedok, vodu a čas (chráni sa tým aj životné prostredie!)
- Naloženie spotrebiča po **maximálnu kapacitu vyznačenú pre každý program pomáha znížiť spotrebu energie a vody**.
- Vhodným ošetrením pred praním môžete odstrániť škvrny a ohraničenú špinu; potom môžete bielizeň vyprať pri nižšej teplote.
- Pre používanie správneho množstva pracieho prostriedku si pozrite množstvo navrhnuté výrobcom pracieho prostriedku a skontrolujte tvrdosť vody vášho domáceho systému. Pozrite si časť „Tvrdosť vody“.
- Nastavte **maximálnu možnú rýchlosť odstreďovania** pre zvolený program, aby ste ušetrili energiu počas fázy sušenia!

16.5 Tvrdosť vody

Ak žijete v oblasti s vysokou alebo strednou tvrdosťou vody, odporúčame používať zmäkčovač vody pre práčky. V oblastiach s mäkkou vodou nie je potrebné používať zmäkčovač vody.

Ak chcete zistiť tvrdosť vody vo vašej oblasti, obráťte sa na miestnu vodárenskú spoločnosť.

Použite správne množstvo zmäkčovača vody. Dodržiavajte pokyny uvedené na obale produktu.

16.6 Pripravte cyklus sušenia

- Otvorte vodovodný ventil.
- Skontrolujte, či je správne pripojená odtoková hadica. Viac informácií nájdete v kapitole o inštalácii.
- Maximálne náplne bielizne pre programy sušenia nájdete v tabuľke programov sušenia.





16.7 Bielizeň, ktorá nie je vhodná na sušenie

Program sušenia nenastavujte pre túto bielizeň:

- Syntetické záclony.
- Odevy s kovovými prvkami.
- Nylonové pančuchy.
- Paplóny.
- Postelne príkrývky.
- Deky.
- Spacie vaky.
- Tkaniny so zvyškami laku na vlasy, odlakovačov na nechty a podobných látok.
- Odevy s molitanom alebo podobným materiálom.

16.8 Štítky na bielizni

Pri sušení bielizne sa riadte pokynmi výrobcu na štítkoch:

-  = Odev je možné sušiť v sušičke
-  = Cyklus sušenia pri vysokej teplote
-  = Cyklus sušenia pri zníženej teplote
-  = Odev nie je možné sušiť v sušičke.

16.9 Trvanie cyklu sušenia

Trvanie sušenia sa môže meniť v závislosti od:

- rýchlosti posledného odstreďovania
- stupňa usušenia
- druhu bielizne
- hmotnosti náplne

16.10 Doplnkové sušenie

Ak je bielizeň po ukončení programu sušenia ešte stále vlhká, nastavte znovu krátky cyklus sušenia.



VAROVANIE!
Aby ste predišli pokrčeniu a zrazeniu, bielizeň nesusušte príliš dlho.

16.11 Všeobecné typy

Pozrite si tabuľku «Časové sušenie», v ktorej sú uvedené **priemerné** časy sušenia.

S nadobudnutím skúseností vysušíte bielizeň lepšie. Poznačte si trvanie už vykonaných cyklov.

Aby ste sa vyhlili statickej elektrine na konci cyklu sušenia:

1. Použite avivážny prostriedok pri pracom cykle.
 2. Použite špeciálnu aviváž pre sušičky.
 3. Pred cyklom sušenia nepridávajte prací prostriedok ani aviváž.
 4. Aby ste predišli poškodeniu jemných tkanín, nesusušte spolu drsné a hladké textílie.
 5. Z vreciek odevov vyberte všetky predmety, predovšetkým predmety, ktoré sa topia.
- Po dokončení programu sušenia bielizeň čo najskôr vyberte.

17. OŠETROVANIE A ČISTENIE



VAROVANIE!
Pozrite si kapitoly ohľadne bezpečnosti.

17.1 Harmonogram periodického čistenia

Periodické čistenie pomáha predĺžiť životnosť vášho spotrebiča.

Po každom cykle ponechajte dvierka a dávkovač pracieho prostriedku mierne pootvorené, aby došlo k cirkulácii vzduchu a vyschla vlhkosť vnútri spotrebiča: zabránite tým plesniam a zápachom.

Ak spotrebič dlhý čas nepoužívate: zatvorte vodovodný ventil a odpojte spotrebič od napájania.

Indikatívny harmonogram periodického čistenia:

Odvápňovanie	Dvakrát ročne
Program na údržbu práčky	Raz ročne
Vyčistite tesnenia dvierok	Každé dva mesiace
Vyčistite bubon	Každé dva mesiace
Odstráňte žmolký z vnútra bubna	Dvakrát mesačne ¹⁾

Vyčistite dávkovač pracieho prostriedku	Každé dva mesiace
Hlavný vzduchový filter	Po každom cykle
Sekundárny vzduchový filter	Keď bliká ukazovateľ
Vyčistite filter odtokového čerpadla	Dvakrát ročne
Vyčistite filter v prírodnej hadici a filter ventilu	Dvakrát ročne

¹⁾ Pozrite si kapitolu „Žmolký v tkaninách“.

Nasledovné odseky vysvetľujú spôsob čistenia každého dielu.

17.2 Odstránenie cudzích predmetov



Pred spustením cyklu sa uistite, že sú vrecká prázdne a všetky voľné prvky sú uviazané. Pozrite si časť „Náplň bielizeň“ v „Rady a tipy“.

Vyberte akékoľvek cudzie predmety (ako napr. kovové spony, gombíky, mince a pod.), ktoré môžete nájsť v tesnení dvierok, filtroch a bubne. Pozrite si odseky „Tesnenie dvierok s

dvojzáhybovým lapačom „Čistenie bubna“, „Čistenie odtokového čerpadla“ a „Čistenie prírodnej hadice a filtra ventilu“. V prípade potreby kontaktujte autorizované servisné stredisko.

17.3 Vonkajšie čistenie

Spotrebič čistite iba jemným saponátom a teplou vodou. Všetky povrchy vytrite dosucha.

Nepoužívajte drôtenky ani abrazívne materiály.



UPOZORNENIE!

Nepoužívajte alkohol, rozpúšťadlá ani chemikálie.



UPOZORNENIE!

Kovové povrchy nečistite umývacím prostriedkom na báze chlóru.

17.4 Odvápňovanie



Ak žijete v oblasti s vysokou alebo strednou tvrdosťou vody, odporúčame používať odstraňovač vodného kameňa pre práčky.

Pravidelne kontrolujte bubon, či nenájdete usadený vodný kameň.

Bežné pracie prostriedky už obsahujú zmäkčovacie látky, ale odporúčame vám občas spustiť cyklus s prázdny bubnom a odvápňovacím prípravkom.



Vždy dodržiavajte pokyny uvedené na obale produktu.

17.5 Program na údržbu práčky

Opakované a dlhodobé používanie programov s nízkymi teplotami môže spôsobiť usadzovanie pracích prostriedkov a šírenie baktérií vo vnútri bubna a hadice. To môže viesť k tvorbe zápachu a plesní.

Ak chcete zabrániť usadzovaniu zvyškov a vyčistiť vnútornú časť spotrebiča, pravidelne spúšťajte prací program na údržbu práčky (minimálne raz mesačne):

1. Z bubna vyberte všetku bielizeň.

2. Spustíte program na bavlnu pri maximálnej teplote s malým množstvom práškoveho pracieho prostriedku alebo program Čistenie bubna, ak je k dispozícii.

17.6 Tesnenie dvierok

Tento spotrebič je navrhnutý so **samočistiacim odtokovým systémom** umožňujúcim vypustenie ľahkých žmolek, ktoré odpadnú z oblečenia, spolu s vodou. Tesnenie pravidelne kontrolujte. Po skončení cyklu môžete spätne získať mince, gombíky a iné malé predmety.

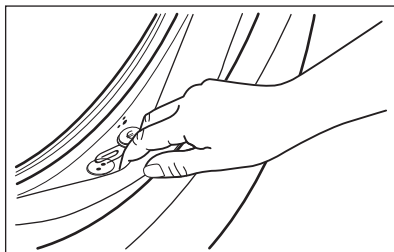

V prípade potreby ho vyčistíte pomocou krémového čistiaceho prostriedku s obsahom amoniaku tak, aby ste nepoškodili povrch.



Vždy dodržiavajte pokyny uvedené na obale produktu.

17.7 Čistenie bubna

Bubon pravidelne kontrolujte, či sa v ňom neusádzajú nečistoty.

V bubne sa môžu objaviť hrdzavé škvrny od zhrdzavených predmetov v bielizni, alebo ak voda z vodovodu obsahuje veľa železa.

Bubon vyčistíte špeciálnym prostriedkom na nehrdzavejúcu oceľ.



Vždy dodržiavajte pokyny uvedené na obale výrobku. Bubon nečistite prostriedkami s kyslým pH na odstraňovanie vodného kameňa, ani prostriedkami s obsahom chlóru či drôtenkami.

Dôkladné čistenie:

1. Bubon vyčistíte špeciálnym prostriedkom na nehrdzavejúcu oceľ.

i Vždy dodržiavajte pokyny uvedené na obale výrobku.

2. Spustíte krátky program na bavlnu pri vysokej teplote s prázdny bubnom a s malým množstvom práškoveho pracieho prostriedku alebo program Čistenie bubna, ak je k dispozícii.

17.8 Čistenie dávkovača pracieho prostriedku

Ak chcete zabrániť možnému usadzovaniu sa zaschnutého pracieho prostriedku alebo avivážneho prostriedku a/alebo tvorbe plesni v násypke dávkovača pracieho prostriedku, z času na čas vykonajte tento čistiaci postup:

1. Otvorte zásuvku. Západku stlačte smerom dole, ako je naznačené na obrázku a vytiahnite ju von.

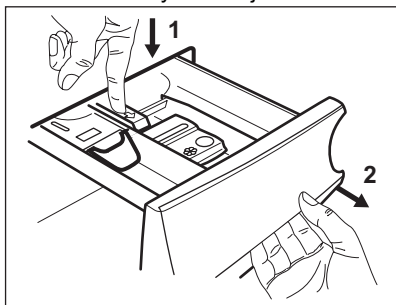

2. Odstráňte vrchnú časť priehradky na aviváže, aby ste si zjednodušili čistenie, a násypku vypláchnite pod tečúcou teplou vodou, aby ste odstránili akékoľvek stopy nahromadeného prostriedku. Po vyčistení vráťte vrchnú časť na svoje miesto.

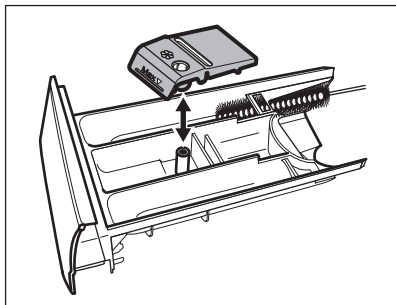

3. Uistite sa, že ste odstránili všetky zvyšky prostriedkov z hornej aj spodnej časti priehradky. Na vyčistenie priehradky násypky použite malú kefku.

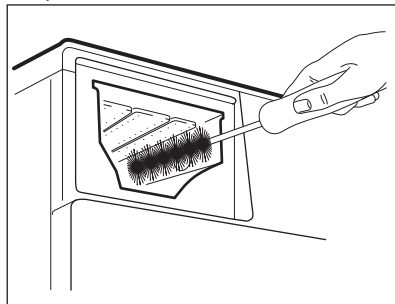

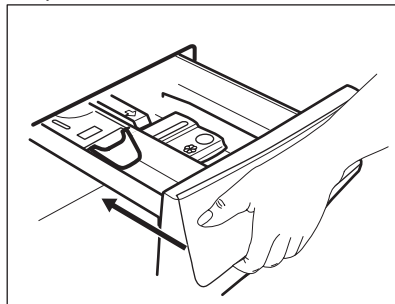

4. Násypku nasuňte na vodiace lišty a zatvorte ju. Spustíte program plákania bez bielizne.



17.9 Čistenie vzduchových filtrov

Vzduchové filtre zachytávajú chumáčiky vlákien. Chumáčiky vlákien zvyčajne vznikajú, keď sa oblečenie vysuší v práčke so sušičkou.

- Po skončení každého cyklu sušenia sa na displeji zobrazí ukazovateľ , aby vám pripomenul, že máte vyčistiť **hlavný vzduchový filter** (pozrite si obrázky 1 až 5). Zaznie zvukový signál.
- Občas môže blikať ukazovateľ , aby vám pripomenul, že treba vyčistiť oba vzduchové filtre: **hlavný vzduchový filter** a **vedľajší vzduchový filter** (pre vedľajší filter si pozrite obrázky 6 až 8). Zaznie zvukový signál.

V záujme optimálnej účinnosti sušenia treba vzduchové filtre pravidelne čistiť. Upchaté filtre predlžujú cykly a zvyšujú spotrebu energie.



VAROVANIE!

Na čistenie filtrov nepoužívajte vodu, aby ste zabránili spláchnutiu plastových vlákien do odpadovej vody. Vlákna vyhodte do odpadkového koša.

1. Stlačením príchytky otvorte hlavný vzduchový filter.

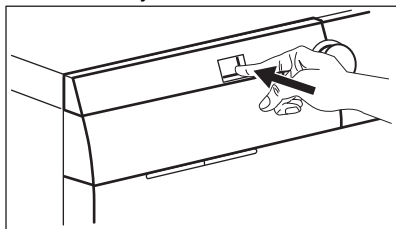

2. Vytiahnite hlavný vzduchový filter von.

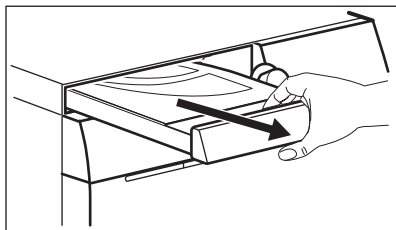

3. Kryt hlavného vzduchového filtra otvorte vytiahnutím nahor.

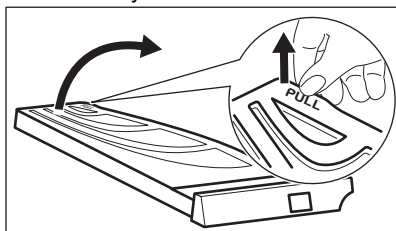

4. Hlavný vzduchový filter vyčistite rukou a v prípade potreby vysávačom. Vlákna vyhodte do odpadkového koša.

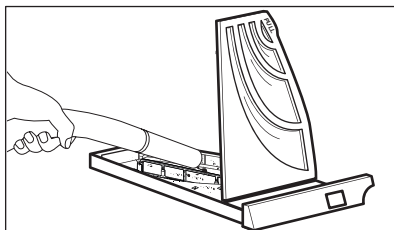
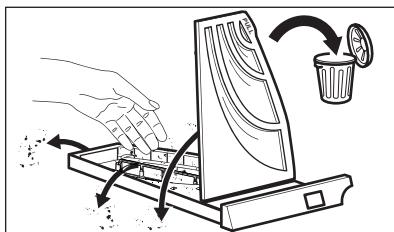

5. Zatvorte kryt hlavného vzduchového filtra.

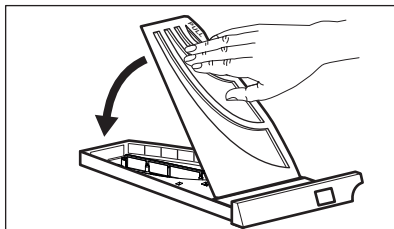

6. Vytiahnite vedľajší filter.

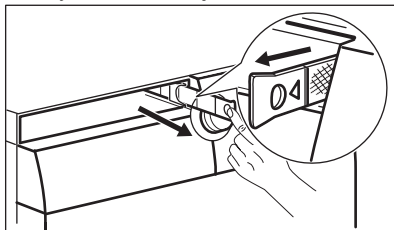

7. Vedľajší vzduchový filter vyčistite rukou a v prípade potreby vysávačom. Vlákna vyhodte do odpadkového koša.

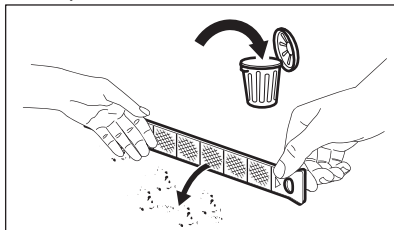

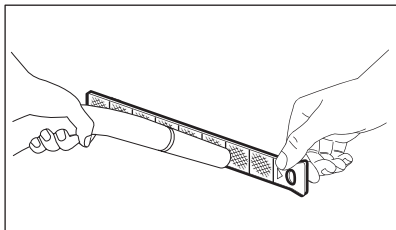

8. Vedľajší vzduchový filter vráťte na svoje miesto.

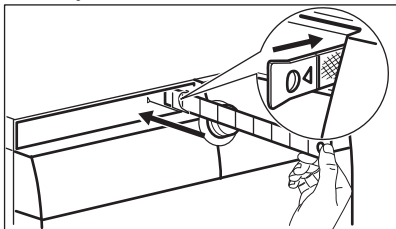

9. Opäť vložte hlavný vzduchový filter a správne ho zatvorte.

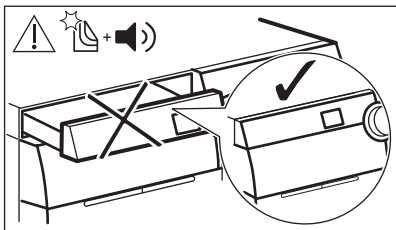
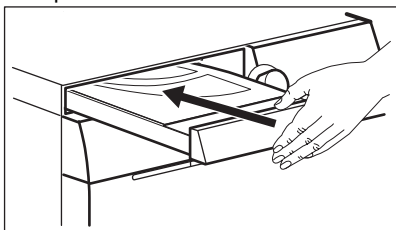

VAROVANIE!

V priestore pre hlavný vzduchový filter nesmie zostať žiaden nežiadúci predmet.



Ak bielizeň v práčke so sušičkou len periete, je normálne, že sa hlavnom vzduchovom filtri vyskytuje vlhkosť.

17.10 Čistenie vypúšťacieho čerpadla



VAROVANIE!

Zástrčku napájacieho kábla vytiahnite zo sieťovej zásuvky.



Pravidelne kontrolujte filter odtokového čerpadla a uistite sa, že je čistý.

Vyčistite vypúšťacie čerpadlo, ak:

- Spotrebič nevypustí vodu.
- Bubon sa netočí.
- Spotrebič vydáva nezvyčajný hluk z dôvodu upchania vypúšťacieho čerpadla.
- Displej zobrazuje kód alarmu **E20**.



VAROVANIE!

- Filter nevytáhuje, kým je spotrebič v prevádzke.
- Čerpadlo nečistíte, ak je voda v spotrebiči horúca. Počkajte, kým voda vychladne



VAROVANIE!

Po každom vykonaní špeciálneho programu **CLE** na odstránenie uvoľnených vlákien vyčistite odtokový filter.

Ak chcete vyčistiť čerpadlo, postupujte takto:

1. Otvorte kryt čerpadla.

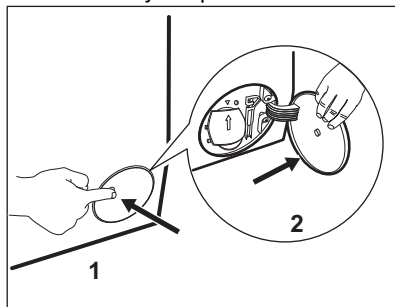

2. Pod vývod vypúšťacieho čerpadla položte vhodnú misku, aby ste zachytili vytekajúcu vodu.

3. Otvorte sklz nadol. Pri vyberaní filtra majte vždy poruke handru, aby ste mohli utrieť vytečenú vodu.

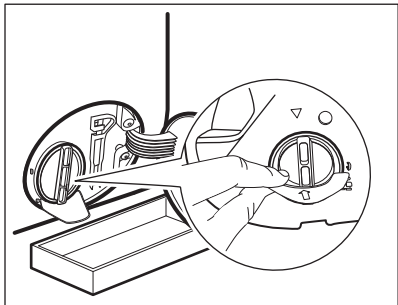

4. Filter otvorte otočením o 180 stupňov proti smeru hodinových ručičiek, nevyberajte ho. Vypustite vodu.

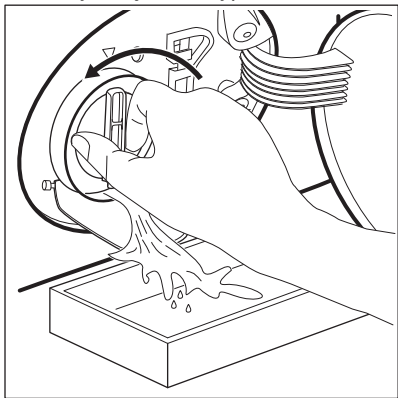

5. Keď bude miska plná vody, naskrutkujte späť filter a vyprázdnite nádobku.
6. Zopakujte kroky č. 4 a 5, až kým voda neprestane tiecť.
7. Otočte filter proti smeru hodinových ručičiek a vyberte ho.

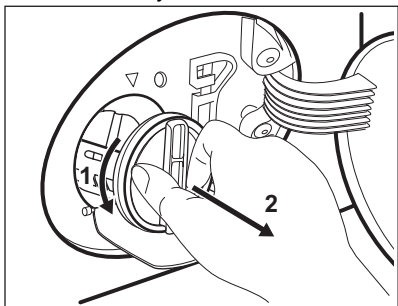

8. V prípade potreby odstráňte chumáče a predmety zachytené vo filtri.
9. Presvedčte sa, že sa lopatka čerpadla môže otáčať. Ak sa nedá otočiť, obráťte sa na autorizované servisné stredisko.

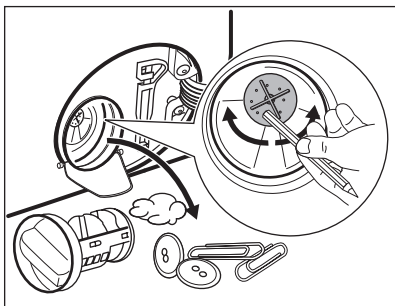

10. Filter vyčistite pod tečúcou vodou.

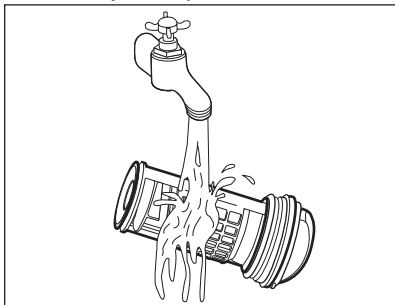

11. Vráťte filter späť na špeciálne lišty tak, že ho otočíte v smere hodinových ručičiek. Uistite sa, že ste filter utiahli správne, aby ste zabránili priesakom.

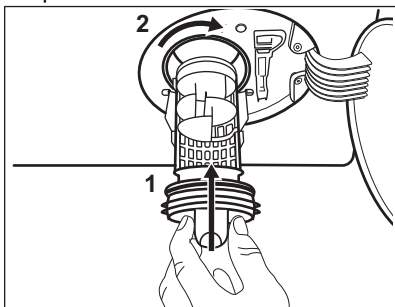

12. Zatvorte kryt čerpadla.

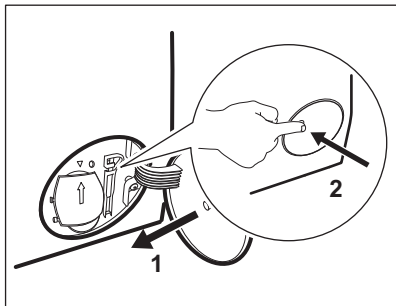

Keď vypustíte vodu postupom núdzového vypustenia, musíte znova aktivovať systém vypúšťania:

- a. Nalejte 2 litre vody do hlavnej priehradky dávkovača pracieho prostriedku.
- b. Na vypustenie vody spustíte príslušný program.

17.11 Čistenie filtra prívodnej hadice a filtra ventilu

V nasledujúcich prípadoch možno bude potrebné vyčistiť filtre:

- Do spotrebiča nepriteká voda.
- Spotrebiču trvá dlho naplnenie vodou.
- Ukazovateľ tlačidla Štart/Prestávka bliká a na displeji sa zobrazí príslušný alarm. Pozrite si kapitolu „Riešenie problémov“.

Čistenie filtrov v prívodnej hadici:

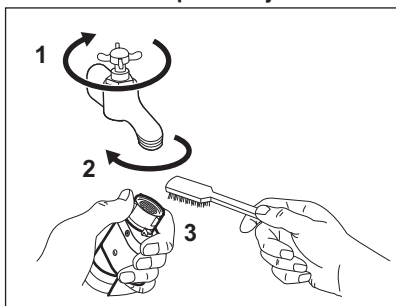

- Zatvorte vodovodný kohútik.
- Odpojte prívodnú hadicu z vodovodného kohútika.
- Filter v prívodnej hadici vyčistíte tvrdou kefou.

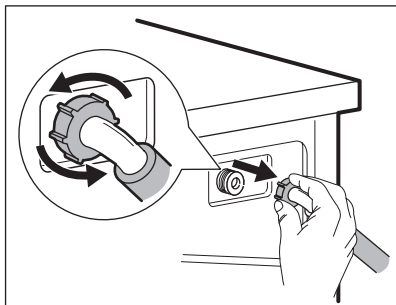

- Odstráňte prívodnú hadicu za spotrebičom.

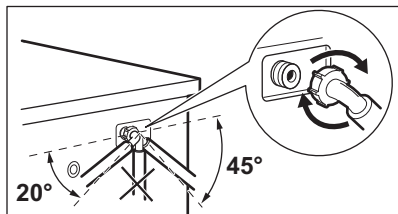
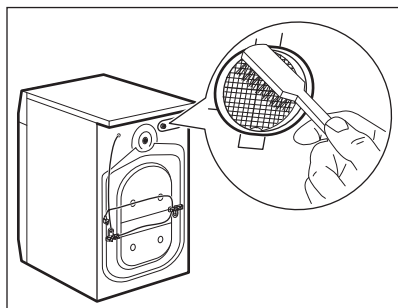

- Filter vo ventilu vyčistíte tvrdou kefou alebo utierkou.

- Znovu pripojte prívodnú hadicu. Skontrolujte, či sú prípojky utiahnuté, aby sa predišlo úniku vody.
- Otvorte vodovodný ventil.

17.12 Núdzové vypustenie

Ak spotrebič nevypúšťa vodu, postupujte rovnako, ako je uvedené v odseku „Čistenie odtokového čerpadla“. V prípade potreby čerpadlo vyčistite.

Keď vypustíte vodu postupom núdzového vypustenia, musíte znova aktivovať systém vypúšťania:

1. Nalejte 2 litre vody do hlavnej priehradky dávkovača pracieho prostriedku.
2. Na vypustenie vody spustíte príslušný program.

17.13 Ochranné opatrenia pred mrazom

Ak sa spotrebič nachádza na mieste, kde môže teplota dosiahnuť hodnoty okolo 0 °C alebo môže klesnúť pod túto teplotu, odstráňte zvyšnú vodu z

prívodnej hadice a vypúšťacieho čerpadla.

1. Zástrčku napájacieho kábla vytiahnite zo sieťovej zásuvky.
2. Zatvorte vodovodný kohútik.
3. Obidva konce prívodnej hadice vložte do nádoby a nechajte vodu odtiecť z hadice.
4. Vyprázdnite vypúšťacie čerpadlo. Prečítajte si informácie o núdzovom vypustení.
5. Keď je vypúšťacie čerpadlo prázdne, znova nainštalujte prívodnú hadicu.



VAROVANIE!

Pred opätovným použitím spotrebiča sa uistite, že je teplota vyššia ako 5 °C a že z kohútika tečie voda. Výrobca nie je zodpovedný za škody spôsobené nízkymi teplotami.

18. RIEŠENIE PROBLÉMOV



VAROVANIE!

Pozrite si kapitoly ohľadne bezpečnosti.

18.1 Kódy alarmov a možné poruchy

Spotrebič sa nespustí alebo sa zastaví počas prevádzky. Najprv skúste nájsť riešenie problému (pozrite si tabuľky).



VAROVANIE!

Pred akoukoľvek činnosťou spotrebič odpojte od elektrickej siete.

V prípade niektorých problémov sa na displeji zobrazí kód alarmu a môže nepretržite blikať tlačidlo Štart/Prestávka :



Ak je v spotrebiči príliš veľa bielizne, vyberte z bubna niekoľko kusov bielizne alebo dvierka držte zatlačené a stlačte tlačidlo Štart/Prestávka, kým ukazovateľ  neprestane blikať (pozrite si obrázok nižšie).

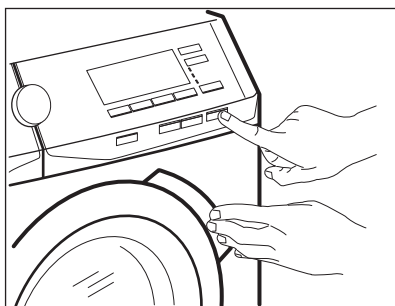

Problém	Možné riešenie
E 10 Do spotrebiča nepri- teká správne voda.	<ul style="list-style-type: none"> • Skontrolujte, či je vodovodný kohútik otvorený. • Skontrolujte, či nie je tlak prívodu vody príliš nízky. O túto informáciu požiadajte miestny vodohospodársky orgán. • Skontrolujte, či nie je vodovodný kohútik upchatý.
E20 Spotrebič nevypúšťa vodu.	<ul style="list-style-type: none"> • Skontrolujte, či nie je sifón umývadla upchatý. • Skontrolujte, či nie je odtoková hadica skrútená alebo ohnutá. • Skontrolujte, či nie je upchatý odtokový filter. V prípade potreby filter vyčistite. Pozrite si časť „Ošetrovanie a čistenie“. • Uistite sa, že je pripojenie odtokovej hadice správne. • Nastavte program vypúšťania vody, ak ste nastavili voliteľnú funkciu, po skončení ktorej zostane v práčke voda.
E40 Dvierka spotrebiča sú otvorené alebo sú nesprávne zatvore- né.	<ul style="list-style-type: none"> • Ubezpečte sa, že dvierka sú správne zatvorené.

E91 Vnútorné zlyhanie. Elektronické prvky spotrebiča nekomunikujú.	<ul style="list-style-type: none"> • Program sa neskončil správne alebo sa spotrebič zastavil príliš skoro. Spotrebič vypnite a znovu zapnite. • Ak sa opäť zobrazí poruchový kód, obráťte sa na autorizované servisné stredisko.
E90 Elektrické napájanie je nestabilné.	<ul style="list-style-type: none"> • Počkajte, kým sa napájanie neustáli.
 skontrolujte vzduchový filter.	<ul style="list-style-type: none"> • Uistite sa, že bol vzduchový filter vyčistený. • Uistite sa, že je správne vložený vzduchový filter.

Ak sa na displeji zobrazia iné poruchové kódy, vypnite a zapnite spotrebič. Ak problém pretrváva, obráťte sa na autorizované servisné stredisko.

V prípade iného problému s práčkou si pozrite tabuľku nižšie, kde možno nájdete vhodné riešenie.

Problém	Možné riešenie
Program sa nespustí.	<ul style="list-style-type: none"> • Skontrolujte, či je sieťová zástrčka pripojená k sieťovej zásuvke. • Skontrolujte, či sú dvierka spotrebiča zatvorené. • Skontrolujte, či nie je v skrinke s poistkami poškodená poistka. • Uistite sa, že bolo stlačené tlačidlo Štart/Prestávka . • Ak je nastavený odložený štart, zrušte nastavenie alebo počkajte na dokončenie odpočítavania. • Ak je zapnutá funkcia Detská poistka, vypnite ju. • Skontrolujte polohu voliča zvoleného programu.
Spotrebič napustí vodu a hneď ju aj vypustí.	<ul style="list-style-type: none"> • Skontrolujte, či je odtoková hadica v správnej polohe. Hadica môže byť umiestnená príliš nízko. Pozrite si časť „Inštaláčne pokyny“.
Fáza odstreďovania nefunguje alebo cyklus prania trvá dlhšie než zvyčajne.	<ul style="list-style-type: none"> • Skontrolujte, či nie je upchatý odtokový filter. V prípade potreby filter vyčistite. Pozrite si časť „Ošetrovanie a čistenie“. • Manuálne upravte bielizeň v bubne a znova spustite fázu odstreďovania. Tento problém môže byť spôsobený nedostatočným vyvážením.
Na podlahe je voda.	<ul style="list-style-type: none"> • Uistite sa, že sú spoje hadíc na vodu pevne dotiahnuté a nedochádza k únikom vody. • Uistite sa, že prírodná a odtoková hadica nie sú poškodené. • Uistite sa, že používate správny prací prostriedok a správne množstvo.

Problém	Možné riešenie
Nie je možné otvoriť dverka spotrebiča.	<ul style="list-style-type: none"> • Skontrolujte, či ste nezvolili prací program, ktorý končí s vodou v bubne. • Skontrolujte, či je prací program ukončený. • Uistite sa, že má spotrebič prívod elektrickej energie. • Tento problém môže byť spôsobený poruchou spotrebiča. Obráťte sa na autorizované servisné stredisko. Ak potrebujete otvoriť dverka, pozorne si prečítajte časť „Núdzové otvorenie dverok“.
Spotrebič vydáva nezvyčajný zvuk a vibruje.	<ul style="list-style-type: none"> • Uistite sa, že je spotrebič správne vyrovnaný. Pozrite si časť „Inštalčné pokyny“. • Uistite sa, že sú odstránené obaly alebo prepravné skrutky. Pozrite si časť „Inštalčné pokyny“. • Pridajte viac bielizne do bubna. Dávka je možno príliš malá.
Trvanie programu sa predlží alebo skráti počas prebiehajúceho programu.	<ul style="list-style-type: none"> • Funkcia SensiCare System dokáže prispôsobiť trvanie programu podľa typu a množstva náplne. Pozrite si časť „Zistenie náplne SensiCare System“ v kapitole „Každodenné používanie“.
Výsledky prania nie sú uspokojivé.	<ul style="list-style-type: none"> • Zvýšte množstvo pracieho prostriedku alebo použite iný prací prostriedok. • Pred praním bielizne odstráňte odolné škvrny pomocou špeciálnych produktov. • Uistite sa, že ste nastavili správnu teplotu. • Znížte množstvo bielizne.
Príliš veľa peny v bubne počas pracieho cyklu.	<ul style="list-style-type: none"> • Znížte množstvo pracieho prostriedku alebo počet tabliet alebo jednodávkových pracích prostriedkov.
Po dokončení pracieho cyklu zostávajú v zásuvke na prací prostriedok zvyšky pracieho prostriedku.	<ul style="list-style-type: none"> • Uistite sa, že klapka je v správnej polohe (HORE pre práškový prací prostriedok – DOLE pre tekutý prací prostriedok). • Uistite sa, že ste použili dávkovač pracieho prostriedku podľa pokynov uvedených v tomto návode.
Po parnom programe sú odevy čiastočne vlhké.	<p>Uistite sa, že je spotrebič správne vyrovnaný. Nastavte spotrebič zdvihnutím alebo spustením nôžok.</p>
Spotrebič nesuší alebo nesuší správne.	<ul style="list-style-type: none"> • Zapnite vodovodný kohútik. • Uistite sa, že vzduchové filtre nie sú upchané. Skontrolujte hlavné a vedľajšie vzduchové filtre. • Skontrolujte, či nie je upchatý odtokový filter. • Znížte množstvo bielizne. • Uistite sa, že ste nastavili správny cyklus. Ak je to potrebné, znovu nastavte krátke sušenie.

Problém	Možné riešenie
Príliš dlhý cyklus sušenia.	<ul style="list-style-type: none"> • Uistite sa, že sú vzduchové filtre správne vyčistené. • Uistite sa, že množstvo bielizne neprekračuje deklarovaný náplň pre nastavený program. • Uistite sa, že teplota v miestnosti zodpovedá príslušnému rozsahu.
Bielizeň je plná vlákien rôznych farieb.	<p>Látky prané v predchádzajúcom cykle uvoľnili vlákna inej farby:</p> <ul style="list-style-type: none"> • Fáza sušenia pomáha eliminovať určité hromadenie vlákien. • Očistite oblečenie pomocou odstraňovača vlákien. <p>V prípade nadmerného množstva vlákien v bubne spustite špeciálny program na jeho vyčistenie (ďalšie informácie nájdete v časti „Vlákna v tkanine“).</p>

Po kontrole aktivujte spotrebič. Program pokračuje od bodu prerušenia.

Ak problém pretrváva, obráťte sa na autorizované servisné stredisko.

Údaje potrebné pre autorizované servisné stredisko nájdete na typovom štítku.

18.2 Núdzové otvorenie dvierok

V prípade výpadku dodávky elektrickej energie alebo poruchy zostanú dvierka spotrebiča zablokované. Po obnove dodávky elektrickej energie prací program pokračuje. Ak dvierka zostanú zablokované z dôvodu poruchy, je možné ich otvoriť pomocou funkcie núdzového odblokovania.

Pred otvorením dvierok:



UPOZORNENIE!
Hrozí nebezpečenstvo popálenia! Sa uistite, že teplota vody nie je príliš vysoká a že bielizeň nie je horúca. V prípade potreby počkajte, kým nevychladnú.



UPOZORNENIE!
Hrozí nebezpečenstvo poranenia! Sa uistite, že bubon sa netočí. V prípade potreby počkajte, kým sa bubon prestane točiť.



Sa uistite, že hladina vody v bubne nie je príliš vysoká. V prípade potreby vykonajte núdzové vypustenie vody (pozrite si časť «Núdzové vypustenie» v kapitole «Starostlivosť a čistenie»).

Ak chcete otvoriť dvierka, postupujte takto:

1. Stlačením tlačidla Zap./Vyp. ① vypnete spotrebič.
2. Zástrčku napájacieho kábla vytiahnite zo zásuvky elektrickej siete.
3. Otvorte klapku filtra.
4. Raz potiahnite páčku núdzového odistenia nadol. Opäť ju potiahnite nadol, ponechajte ju napnutú a popritom otvorte dvierka spotrebiča.

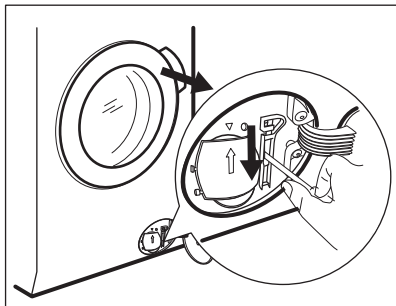

5. Vyberte bielizeň a potom zatvorte dverka spotrebiča.
6. Zavrite klapku filtra.

19. HODNOTY SPOTREBY

19.1 Úvod

- i** Na webovej stránke **www.theenergylabel.eu** nájdete podrobnejšie informácie o štítku s energetickými údajmi.
- i** Čiarový kód na štítku energetických údajov dodanom so spotrebičom poskytuje webový odkaz na informácie o výkone spotrebiča v databáze EU EPREL. Energetický štítok, návod na používanie a ďalšie dokumenty si odložte, aby ste ich mali v prípade potreby neskôr k dispozícii. Tie isté informácie sú dostupné aj v databáze EPREL na webovej stránke **https://eprel.ec.europa.eu**, kde treba zadať model a číslo výroby, ktoré nájdete na typovom štítku spotrebiča. Informácie o umiestnení typového štítku nájdete v kapitole „Popis výrobku“.

19.2 Legenda

kg	Vkladanie bielizne.	h:mm	Trvanie programu.
kWh	Spotreba energie.	°C	Teplota bielizne.
Litre	Spotreba vody.	ot./min.	Rýchlosť odstreďovania.
%	Zostatková vlhkosť na konci cyklu. Čím je rýchlosť odstreďovania vyššia, tým je hlučnosť spotrebiča vyššia a zostatková vlhkosť bielizne po skončení prania nižšia.		

- i** Hodnoty spotreby a trvanie programu sa môžu líšiť podľa prevádzkových podmienok (napr. izbová teplota, teplota vody, množstvo a druh bielizne, napájacie napätie), a tiež ak zmeníte predvolené nastavenie programu.

19.3 Podľa nariadenia Európskej komisie 2019/2023

Iba pranie

Program Eco 40-60	kg	kWh	Litre	h:mm	%	°C	ot./min ¹⁾
Plná náplň	9	0.900	58	3:40	53	37	1351
Polovičná náplň	4.5	0.625	44	2:35	53	36	1351
Štvrtinová náplň	2.5	0.250	38	2:30	54	26	1351

1) Maximálna rýchlosť odstreďovania.

Cyklus prania a sušenia

Program Eco 40-60 a úroveň vysušenia Suchá do skrine	kg	kWh	Litre	h:mm	%	°C	ot./min ¹⁾
Plná náplň	6	3.515	55	9:20	0	39	1351
Polovičná náplň	3	1.603	43	5:15	0	35	1351

1) Maximálna rýchlosť odstreďovania.

19.4 Bežné programy – iba pranie



Tieto hodnoty sú iba orientačné.

Program	kg	kWh	Litre	h:mm	%	°C	ot./min ¹⁾
Cottons ²⁾ 95 °C	9	2.70	90	4:05	52	85	1400
Cottons 60 °C	9	1.60	85	3:50	52	55	1400
Cottons ³⁾ 20 °C	9	0.35	85	3:00	52	20	1400
Synthetics 40 °C	4	0.80	55	2:15	35	40	1200
Delicates ⁴⁾ 30 °C	2	0.40	60	1:05	35	30	1200

Program	kg	kWh	Litre	h:mm	%	°C	ot./min ¹⁾
Wool 30 °C	1.5	0.30	65	1:05	30	30	1200

- 1) Referenčný ukazovateľ rýchlosti odstredovania.
- 2) Vhodný na pranie silne zašpinených textílií.
- 3) Vhodný na pranie mierne znečistenej bavlny, syntetických a zmesových tkanín.
- 4) Tiež vykoná rýchly cyklus prania na mierne zašpinenú bielizeň.

19.5 Bežné programy – pranie a sušenie





Tieto hodnoty sú iba orientačné.

Program	kg	kWh	Litre	h:mm	%	°C	ot./min ¹⁾
Synthetics 40 °C	4	2.00	55	5:00	1	40	1200

- 1) Referenčný ukazovateľ rýchlosti odstredovania.

20. OCHRANA ŽIVOTNÉHO PROSTREDIA

Materiály označené symbolom  odovzdajte na recykláciu. Obal hodte do príslušných kontajnerov na recykláciu. Chráňte životné prostredie a zdravie ľudí a recyklujte odpad z elektrických a elektronických spotrebičov. Nelikvidujte

spotrebiče označené symbolom spolu s odpadom z domácnosti.  Výrobok odovzdajte v miestnom recyklačnom zariadení alebo sa obráťte na obecný alebo mestský úrad.

www.electrolux.com/shop



157051580-A-472021

