

▶ LFR71844BE

LT Naudojimo instrukcija
Skalbyklė

USER MANUAL



AEG

TURINYS

1. SAUGOS INFORMACIJA.....	3
2. SAUGOS INSTRUKCIJOS.....	5
3. GAMINIO APRAŠYMAS.....	6
4. TECHNINIAI DUOMENYS.....	8
5. ĮRENGIMAS.....	8
6. PRIEDAI.....	12
7. VALDYMO SKYDELIS.....	13
8. RATUKAS IR MYGTUKAI.....	15
9. PROGRAMOS.....	18
10. NUOSTATOS.....	23
11. PRIEŠ NAUDODAMI PIRMAKART.....	24
12. KASDIENIS NAUDOJIMAS.....	24
13. PATARIMAI.....	29
14. VALYMAS IR PRIEŽIŪRA.....	31
15. TRIKČIŲ ŠALINIMAS.....	36
16. SAŃAUDŲ VERTĖS.....	39
17. TRUMPASIS VADOVAS.....	42
18. APLINKOS APSAUGA.....	43

PUIKIEMS REZULTATAMS

Ačiū, kad pasirinkote šį AEG gaminį. Mes jį sukūrėme taip, kad nepriekaištingai veiktų daugelį metų – jame naudojamos pažangios technologijos ir naudingos unikalios funkcijos, kurios palengvins jūsų kasdienybę. Skirkite kelias minutes šiai instrukcijai perskaityti, kad pasinaudotumėte visais joje pateiktais patarimais. Apsilankykite mūsų interneto svetainėje.



Čia rasite naudojimo patarimų, brošiūrų, informacijos apie trikčių šalinimą, aptarnavimą ir remontą:

www.aeg.com/support



Užregistruokite savo gaminį ir naudokitės papildomomis paslaugomis:

www.registeraeg.com



Jūsų prietaisui skirtų priedų, nusidėvinčių ir originalių atsarginių dalių ieškokite čia:

www.aeg.com/shop

KLIENTŲ APTARNAVIMAS IR TECHNINĖ PRIEŽIŪRA

Visada naudokite originalias atsargines dalis.

Kreipdamiesi į įgaliojantį aptarnavimo centrą įsitinkinkite, kad galite nurodyti šią informaciją: prietaiso modelis, PNC, serijos numeris.

Šią informaciją galima rasti techninių duomenų plokštėje.

⚠ Įspėjimo / perspėjimo ir saugos informacija

ℹ Bendroji informacija ir patarimai

🌿 Aplinkosaugos informacija

Galimi pakeitimai.

1. ⚠ SAUGOS INFORMACIJA



Prieš įrengdami ir naudodami prietaisą, atidžiai perskaitykite pateiktą instrukciją.

Gamintojas neatsako už sužalojimus ar nuostolius, patirtus dėl netinkamo prietaiso įrengimo ar naudojimo. Instrukciją visada laikykite saugioje ir pasiekiamoje vietoje, kad prireikus galėtumėte ja pasinaudoti.

1.1 Vaikų ir pažeidžiamų žmonių sauga

- Vyresni nei 8 metų vaikai ir asmenys, turintys fizinių, jutiminių arba protinių sutrikimų, arba asmenys, kuriems trūksta patirties ar žinių, šį prietaisą gali naudoti tik prižiūrimi kitų arba gavę nurodymus, kaip saugiai naudotis prietaisu, jei jie supranta su prietaiso naudojimu susijusius pavojus.
- Nuo 3 iki 8 metų vaikų ir asmenų, turinčių sunkią negalią, negalima palikti be priežiūros ir kitaip leisti pasiekti naudojamą prietaisą.
- Mažesnių nei 3 metų vaikų negalima palikti be priežiūros ar kitaip leisti pasiekti naudojamą prietaisą.
- Vaikus būtina prižiūrėti ir užtikrinti, kad jie su prietaisu nežaistų.
- Visas pakuotės medžiagas saugokite nuo vaikų ir tinkamai pašalinkite.
- Valymo priemonės laikykite vaikams nepasiekiamoje vietoje.
- Neleiskite nepilnamečiams vaikams ir gyvūnams būti šalia prietaiso atidarytomis durelėmis.
- Jeigu prietaise yra apsaugos nuo vaikų įtaisas, jį reikia suaktyvinti.
- Vaikai be priežiūros negali atlikti prietaiso valymo ir naudotojo priežiūros darbų.

1.2 Bendrieji saugos reikalavimai

- Šis buitinis prietaisas skirtas skalbti tik tokius skalbinius, kurie yra tinkami skalbti skalbyklėse.

- Tai buitinis prietaisas, skirtas naudoti patalpose, vienam šeimos ūkiui.
- Šį prietaisą galima naudoti biuruose, viešbučių kambariuose, nakvynės ar svečių namuose ir kitoje panašioje aplinkoje, kur prietaiso naudojimo intensyvumas neviršija įprasto buitinio naudojimo.
- Nebandykite pakeisti šio prietaiso techninių savybių.
- Didžiausia leistina prietaiso apkrova – 8 kg. Neviršykite maksimalaus kiekvienai programai numatyto skalbinių kiekio (žr. skyrių „Programos“).
- Darbinis vandens slėgis vandens tiekimo taške turi būti nuo 0,5 baro (0,05 MPa) iki 10 barų (1,0 MPa).
- Pasirūpinkite, kad apatinių ventiliacijos angų neblokotų kilimai ar kitos grindų dangos.
- Prietaisą prie vandentiekio junkite naujomis kartu su prietaisu gautomis arba įgaliotojo techninės priežiūros centro patvirtintomis žarnomis.
- Nenaudokite senų žarnų.
- Jei būtų pažeistas maitinimo laidas, jį gali pakeisti tik gamintojas, jo įgaliotasis techninės priežiūros centras arba panašios kvalifikacijos asmenys– antraip gali kilti elektros pavojus.
- Prieš bet kokius techninės priežiūros darbus išjunkite prietaisą ir ištraukite maitinimo laido kištuką iš elektros lizdo.
- Nevalykite prietaiso didelio slėgio vandens purkštuvais ir (arba) garais.
- Išvalykite prietaisą drėgna šluoste. Naudokite tik neutralius ploviklius. Nenaudokite šveičiamųjų produktų, šveitimo kempinių, tirpiklių arba metalinių grandyklių.
- Jeigu džiovyklė pastatyta ant skalbyklės viršaus, būtinai naudokite tinkamą ir AEG patvirtintą džiovyklės tvirtinimo priedą (daugiau informacijos rasite skyriuje „Priedai. Tvirtinimo rinkinys“).

2. SAUGOS INSTRUKCIJOS

2.1 Įrengimas

i Įrengimas turi atitikti galiojančias nacionalines taisykles.

- Nuimkite visas pakuotės medžiagas ir gabenimo varžtus, įskaitant guminę įvorę su plastikiniu tarpikliu.
- Gabenimo varžtus laikykite saugioje vietoje. Jeigu prietaisą ateityje reikės perkelti, juos reikia įsukti, kad būgnas būtų užfiksuotas ir apsaugotas nuo vidinio sugadinimo.
- Visada būkite atsargūs, kai perkeliate prietaisą, nes jis yra sunkus. Visada mūvėkite apsaugines pirštines ir avėkite uždarą avalynę.
- Vadovaukitės su prietaisu pateiktomis įrengimo instrukcijomis.
- Neįrenkite ir nenaudokite sugadinto prietaiso.
- Neįrenkite ir nenaudokite prietaiso ten, kur temperatūra gali būti žemesnė nei 0 °C, arba ten, kur jis gali būti veikiamas oro sąlygų.
- Grindys, ant kurių bus įrengtas prietaisas, turi būti plokščios, stabilios, atsparios karščiui ir švarios.
- Pasirūpinkite, kad tarp prietaiso ir grindų vyktų oro cirkuliacija.
- Pastatę prietaisą į nuolatinę jo vietą, gulsčiu patikrinkite, ar jis stovi lygiai. Jei jis stovi nelygiai, atitinkamai sureguliuokite jo kojeles.
- Neįrenkite prietaiso tiesiai virš grindyse esančio kanalizacijos vamzdžio.
- Nepurškite ant prietaiso vandens ir saugokite jį nuo pernelyg didelės drėgmės poveikio.
- Nestatykite prietaiso ten, kur prietaiso durelių negalima atidaryti iki galo.
- Nedėkite po prietaisu uždaros talpyklės ištekėjusiam vandeniui surinkti. Kreipkitės į įgaliotąjį techninės priežiūros centrą, kad išsiaiškintumėte, kokius priedus galite naudoti.

2.2 Elektros prijungimas



ĮSPĖJIMAS!

Gaisro ir elektros smūgio pavojus.

- DĖMESIO! Šį prietaisą reikia jungti prie žeminto lizdo.
- Visada naudokite tinkamai įrengtą įžemintą saugųjį elektros lizdą.
- Įsitinkite, kad parametrai techninių duomenų plokštelėje atitinka maitinimo tinklo elektros vardinis duomenis.
- Nenaudokite daugiakanalių adapterių ir ilginamųjų laidų.
- Būkite atsargūs, kad nesugadintumėte elektros kištuko ir maitinimo laido. Jei reikėtų pakeisti maitinimo laidą, tai turi padaryti mūsų įgaliotasis techninės priežiūros centras.
- Elektros kištuką į tinklo lizdą junkite tik tuomet, kai visiškai pabaigsite įrengimą. Įsitinkite, kad įrengus prietaisą, elektros laido kištuką būtų lengva pasiekti.
- Nelieskite maitinimo laido arba elektros kištuko šlapiomis rankomis.
- Norėdami išjungti prietaisą, netraukite už maitinimo laido. Visada traukite paėmę už elektros kištuko.

2.3 Vandens jungtis

- Tiekiamo vandens temperatūra neturi viršyti 25 °C.
- Nepažeiskite vandens žarnų.
- Prieš jungdami prietaisą prie naujų ar ilgai nenaudotų vamzdžių, remontuotų arba naujų prietaisų (vandens skaitiklių ir pan.), palaukite kol pradės tekėti švarus ir skaidrus vanduo.
- Pirmą kartą naudodami prietaisą ir juo pasinaudoję patikrinkite, ar nėra vandens nuotėkio.
- Nenaudokite ilginamųjų žarnų vandens įleidimo žarnai pailginti. Dėl vandens tiekimo žarnos keitimo kreipkitės į įgaliotąjį techninės priežiūros atstovą.
- Išpakavę prietaisą galite pamatyti iš vandens išleidimo žarnos ištekantį vandenį. Taip yra todėl, kad

gamykloje prietaisas buvo bandomas naudojant vandenį.

- Vandens išleidimo žarną galima pailginti iki 400 cm. Dėl kitos vandens išleidimo žarnos arba jos ilginamosios dalies kreipkitės į įgaliotąjį techninės priežiūros atstovą.
- Pasirūpinkite, kad įrengus prietaisą liktų prieiga prie čiaupo.

2.4 Naudojimas



ĮSPĖJIMAS!

Sužeidimo, elektros smūgio, gaisro, nudegimų arba prietaiso sugadinimo pavojus.

- Laikykitės ant ploviklio pakuotės pateiktų saugos nurodymų.
- Šalia prietaiso, į prietaisą arba ant jo nedėkite degių medžiagų arba degiomis medžiagomis sudrėkintų daiktų.
- Neskalkbkite stipriai alyva, tepalu ar kitomis riebiomis medžiagomis suteptų audinių. Jos gali sugadinti skalbyklės gumines dalis. Tokius audinius, prieš dėdami į skalbyklę, išskalbkite rankomis.
- Programai veikiant nelieskite durelių stiklo. Stiklas gali įkaisti.
- Pasirūpinkite, kad nuo skalbinių būtų pašalinti visi metaliniai objektai.

2.5 Paslauga

- Dėl prietaiso remonto kreipkitės į įgaliotąjį techninės priežiūros centrą. Naudokite tik originalias dalis.
- Atkreipkite dėmesį, kad pačių arba neprofesionalus remontas gali turėti pasekmių saugai ir panaikinti garantiją.
- Šių atsarginių dalių nutraukus modelio gamybą galima įsigyti 10 metų laikotarpyje: variklį ir variklio šepetėlius, variklio ir būgno sąsajos mazgą, siurblius, amortizatorius ir

spyruokles, skalbimo būgną, būgno kryžmę ir rutulinius guolius, šildytuvus ir kaitinimo elementus, įskaitant šildymo siurblius, vamzdžius ir susijusią įrangą, įskaitant žarnas, vožtuvus, filtrus ir hermetikus, spausdintines plokštes, elektroninius ekranus, slėginius jungiklius, termostatus ir jutiklius, programinę ir aparatinę-programinę įrangą, įskaitant atkūrimo programinę įrangą, dureles, durelių lankstus ir sandariklius, kitus sandariklius, durelių užrakinimo mazgą ir plastikines detales, pavyzdžiui, skalbimo priemonių dozatorius. Įsidėmėkite, kad tam tikros šios atsarginės dalys yra prieinamos tik profesionaliems remonto specialistams ir kad ne visos atsarginės dalys yra aktualios visiems modeliams.

- Šio gaminio viduje esanti (-čios) lemputė (-ės) ir atskirai parduodamos atsarginės lemputės: Šios lemputės turi atlaikyti ekstremalias fizines sąlygas buitiniuose prietaisuose, pavyzdžiui, temperatūrą, vibraciją, drėgmę, arba yra skirtos informuoti apie prietaiso veikimo būseną. Jos nėra skirtos naudoti kitoms paskirtims ir netinka patalpoms apšviesti.

2.6 Šalinimas



ĮSPĖJIMAS!

Pavojus susižeisti arba uždusti.

- Atjunkite prietaisą nuo tinklo maitinimo ir vandentiekio.
- Nupjaukite maitinimo laidą arti prietaiso ir pašalinkite jį.
- Išimkite durų užraktą, kad vaikai arba naminiai gyvūnai neįstrigtų būgne.
- Prietaisą šalinkite pagal vietinius elektrinės ir elektroninės įrangos atliekų šalinimo reikalavimus.

3. GAMINIO APRAŠYMAS

3.1 Išskirtinės savybės

Jūsų nauja skalbyklė atitinka visus šiuolaikinius veiksmingo skalbinių

apdorojimo reikalavimus ir naudoja mažai vandens, energijos ir skalbimo priemonių bei tinkamai pasirūpina audiniais.

- „**ProSense**“ technologija suteikia galimybę per 30 sekundžių nustatyti skalbinių kiekį ir pagal jį – programos trukmę. Skalavimo programa yra pritaikoma skalbinių kiekiui ir audinių rūšiai, kad nebūtų naudojama daugiau laiko, energijos ir vandens nei būtina.
- Garais galima greitai ir lengvai atnaujinti drabužius. Švelnios garų programos pašalina kvapus ir sumažina sausų audinių susiglamžymą, todėl juos reikia mažiau lyginti. Naudojant „**Steam Plus**“ parinktį, kiekvienas ciklas užbaigiamas švelniu garinimu, kurio metu išpurenamas audinių pluoštas ir sumažinamas susiglamžymas. Lyginti bus paprasčiau!
- Sistema **AEG Steam Fragrance** su garinimo programomis veiksmingai atgaivina net ir pačius gležniausius audinius jų neskalbiant. Naudokite tik **AEG** sukurtus subtilius kvapus, kad drabužiai maloniai kvėpėtų, lyg būtų ką tik išskalbti.

3.2 Tvirtinimo plokštelių kompleksas

Jeigu prietaisą įrengiate ant grindjuostės, kuri nėra AEG pateiktas priedas, prietaisą pritvirtinkite tvirtinimo plokštelėse.

Atidžiai perskaitykite su priedu pateiktą instrukciją.

3.3 Prietaiso apžvalga

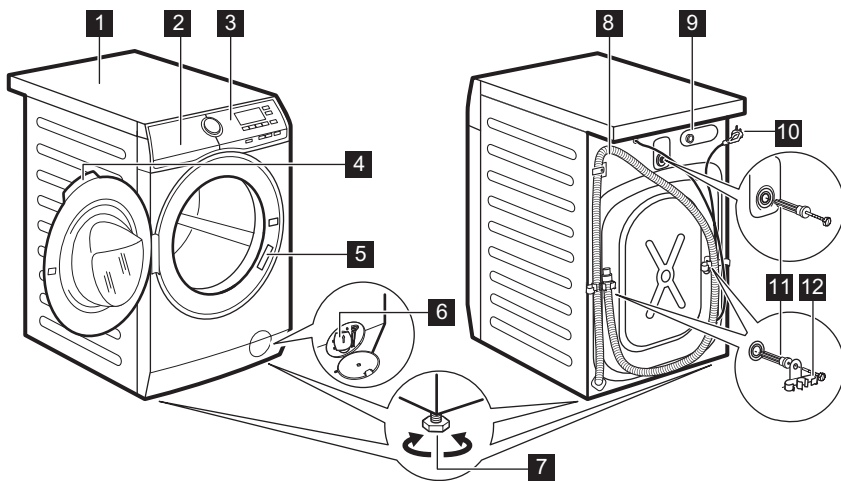

- | | |
|---|---|
| 1 Darbastalis | 8 Vandens išleidimo žarna |
| 2 Skalbiklio dalytuvas | 9 Vandens tiekimo žarnos jungtis |
| 3 Valdymo skydelis | 10 Elektros maitinimo laidas |
| 4 Durelių rankena | 11 Transportavimo varžtai |
| 5 Techninių duomenų plokštelė | 12 Žarnos atrama |
| 6 Vandens išleidimo siurblio filtras | |
| 7 Kojelės prietaisui išlyginti | |

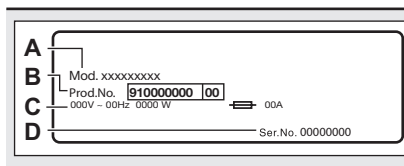

Techninių duomenų lentelėje nurodomas modelio pavadinimas (A), gaminio numeris (B), elektros parametrai (C) ir serijos numeris (D).

4. TECHNINIAI DUOMENYS

Matmenys	Plotis / aukštis / bendras gy- lis	59,6 cm /84,7 cm /60,2 cm
Elektros prijungimas	Įtampa Bendroji galia Saugiklis Dažnis	230 V 2 000 W 10 A 50 Hz
Apsaugos klasė. Apsauginis dangtis prietaisą apsaugo nuo kietųjų dalelių ir drėgmės, išskyrus nuo drėgmės nepašalintą žemos įtampos įrangą.		IPX4
Tiekiamo vandens slėgis	Mažiausias Didžiausias	0,5 baro (0,05 MPa) 10 bar (1,0 MPa)
Vandens tiekimas ¹⁾		Šaltas vanduo
Didžiausias kiekis	„Cotton“	8 kg
Gręžimo greitis	Maksimalus gręžimo greitis	1400 aps./min.
Tik Vengrijos rinkai Platintojo pavadinimas		„Electrolux Lehel Kft“ 1142 Budapest Erzsébet kir.né útja 87

¹⁾ Prijunkite vandens įleidimo žarną prie vandens čiaupo su 3/4" sriegiu.

5. ĮRENGIMAS



ĮSPĖJIMAS!
Žr. saugos skyrius.

5.1 Išpakavimas

- Atidarykite dureles. Išimkite visus skalbinius iš būgno.

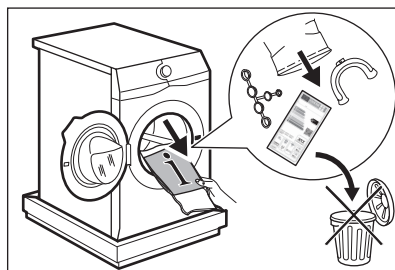

Su prietaisu pristatomi priedai gali skirtis, atsižvelgiant į modelį.

- Padėkite pakuotės elementą ant grindų už prietaiso ir atsargiai

nuleiskite jį ant galinės pusės.
Nuimkite nuo apačios polistirolo
apsaugą.

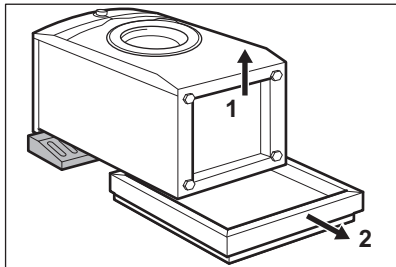

DĖMESIO

Neguldyskite skalbyklės ant
jos priekinės pusės.

3. Vėl pastatykite prietaisą stačiai.
Nuimkite maitinimo kabelį ir vandens
išleidimo žarną nuo žarnos laikiklių.

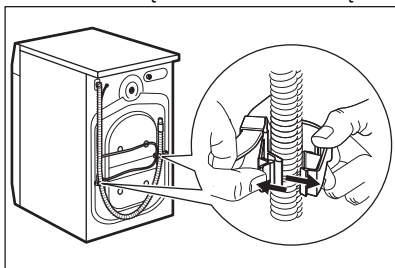

ĮSPĖJIMAS!

Galima matyti, kaip
vanduo teka iš vandens
išleidimo žarnos. Taip
yra todėl, kad skalbyklė
buvo išbandyta
gamykloje.

4. Atsukite tris varžtus, naudodamiesi
su prietaisu pristatytu raktu. Ištraukite
plastikinius tarpiklius.

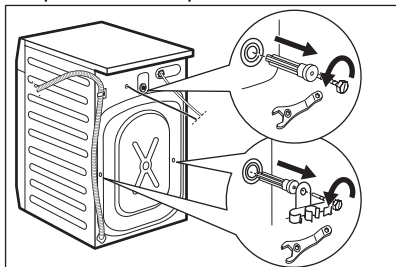

Rekomenduojame
išsaugoti pakuotę ir
gabenimui skirtus varžtus
tam atvejui, jeigu ateityje
prietaisą tektų gabenti.

5. Įlangas įdėkite plastikinius
gaubtelius, kuriuos rasite naudotojo
vadovo maišelyje.

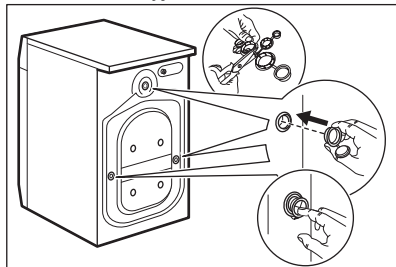

5.2 Pastatymas ir išlygiavimas

1. Įrenkite prietaisą ant lygių ir kietų
grindų.



Įsitinkinkite, kad kilimai
netrukdytų oro cirkuliacijai
po prietaisu.
Patikrinkite, ar prietaisas
nesiliečia prie sienos arba
kitų baldų.

2. Norėdami pareguliuoti lygį,
atlaisvinkite arba priveržkite kojas.



ĮSPĖJIMAS!

Nedėkite po prietaiso
kojelėmis kartono, medinių
kaladėlių ar panašių daiktų,
norėdami, kad prietaisas
stovėtų lygiai.

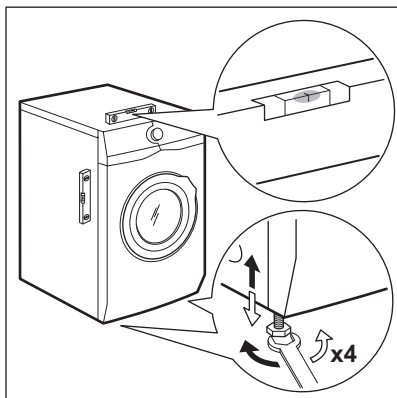

Prietaisas turi stovėti lygiai ir tvirtai.

- i** Lygiai pastačius prietaisą, sumažėja vibracija, triukšmas ir veikiančio prietaiso judėjimas.
- i** Kai prietaisas įrengiamas ant plintuso arba, jei džiovyklė dedama ant skalbyklės, naudokite skyriuje „Priedai“ aprašytus priedus. Atidžiai perskaitykite su prietaisu ir priedu pateiktą instrukciją.

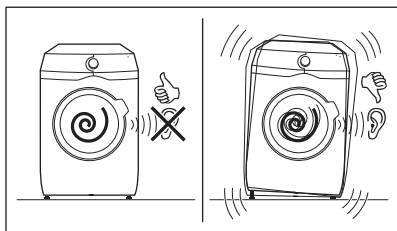

5.3 Vandens įleidimo žarnos

1. Prijunkite vandens įleidimo žarną prie įvado prietaiso nugarinėje dalyje.
2. Nukreipkite ją kairėn ar dešinėn, atsižvelgdami į vandens čiaupo padėtį.

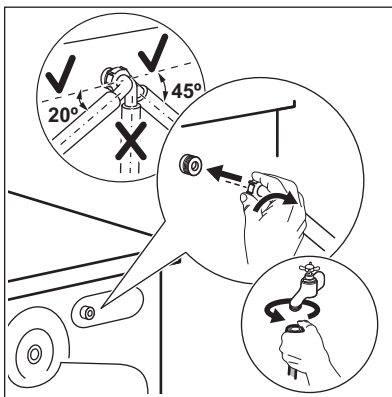

- i** Pasirūpinkite, kad vandens tiekimo žarna nebūtų vertikaliaje padėtyje.
3. Jeigu reikia, atlaisvinkite veržlę, kad galėtumėte ją nustatyti tinkamoje padėtyje.
 4. Prijunkite vandens žarną prie 3/4 colio sriegio šalto vandens čiaupo.

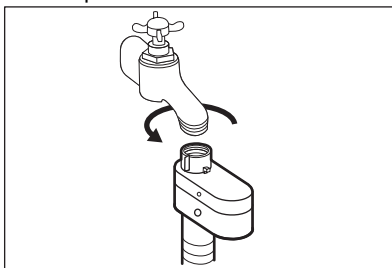

! **ISPĖJIMAS!**
Tiekiamo vandens temperatūra neturi viršyti 25 °C.

! **DĖMESIO**
Pasirūpinkite, kad per tarpines netekėtų vanduo.

i Nenaudokite ilginamųjų žarnų vandens įleidimo žarnai pailginti. Dėl vandens tiekimo žarnos keitimo kreipkitės į įgaliotąjį techninės priežiūros centrą.

5.4 Vandens atjungimo įtaisas

Vandens įleidimo žarnoje yra vandens atjungimo įtaisas. Šis įtaisas apsaugo nuo vandens nuotėkio tuo atveju, jeigu žarna natūraliai nusidėvi.

Raudona sritis langelyje „A“ rodo gedimą.

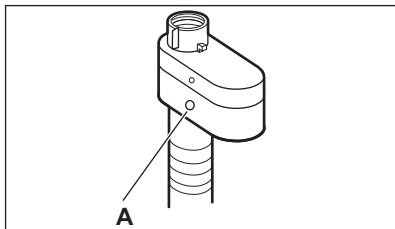

Jeigu taip atsitiktų, užsukite vandens čiaupą ir susisiekite su įgaliotuoju techninės priežiūros centru, kad žarna būtų pakeista.

5.5 Vandens išleidimas

Vandens išleidimo žarna turi būti ne žemiau kaip 60 cm ir ne aukščiau kaip 100 cm nuo grindų.

- i** Vandens išleidimo žarna galima pailginti daugiausiai iki 400 cm. Jeigu reikia ilgesnės žarnos, susisiekite su įgaliotuoju techninės priežiūros centru.

Vandens išleidimo žarną galima prijungti skirtingais būdais:

1. Iš vandens išleidimo žarnos sudarykite U formą ir užvyniokite ją aplink plastikinę žarnos kreiptuvą.

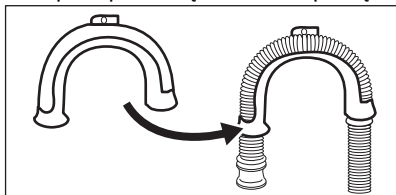

2. **Pakabinant ant kriauklės krašto.** Pritvirtinkite kreiptuvą prie vandens čiaupo arba sienos.

- i** Įsitinkinkite, kad prietaisui išleidžiant vandenį, plastikinis kreiptuvas negalėtų pajudėti.

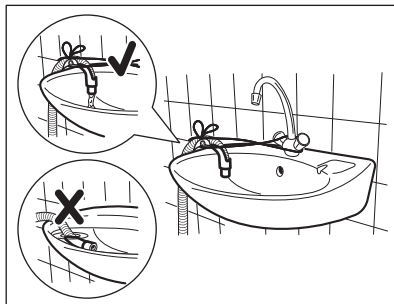

- i** Patikrinkite, ar išleidimo žarnos galas nėra panardintas į vandenį. Nešvarus vanduo gali grįžti į prietaisą.

3. **Prijungiant prie nuotėkų vamzdžio su alsuokliu.** Įkiškite išleidimo žarną tiesiai į nutekamąjį vamzdį. Žr. paveikslėlį.

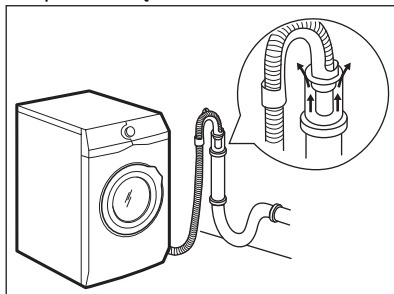

- i** Vandens išleidimo žarnos galas turi būti nuolat vėdinamas, t. y., nutekamojo vamzdžio vidinis skersmuo (min. 38 mm –1,5 col.) turi būti didesnis už vandens išleidimo žarnos išorinį skersmenį.

4. Jeigu išleidimo žarnos galas atrodo taip (žr. paveikslėlį), jūs galite jį įstumti tiesiai į nuotėkų vamzdį.

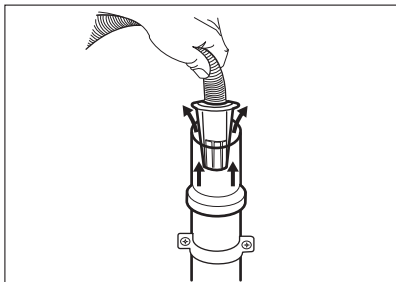

5. **Be plastikinio žarnos kreiptuvo, prie kriauklės sifono.** Įdėkite vandens išleidimo žarną į sifoną ir pritvirtinkite spaustuvu. Žr. paveikslėlį.

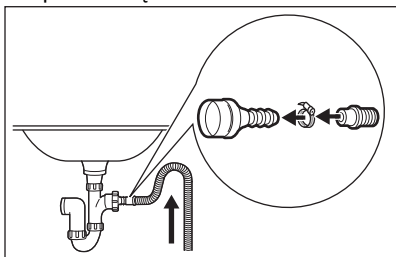

i Vandens išleidimo žarna būtinai turi sudaryti kilpą, kad į prietaisą nepakliūtų dalelės iš kriauklės.

6. Įdėkite žarną **tiesiai į patalpos sienoje įrengtą nutekamąjį vamzdį** ir pritvirtinkite ją spaustuvu.

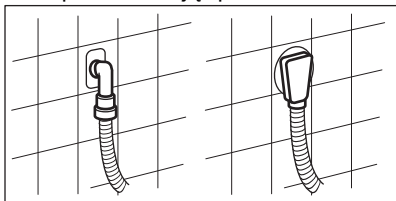

6. PRIEDAI

6.1 Galima įsigyti www.aeg.com/shop arba iš įgaliotojo prekybos atstovo

Atidžiai perskaitykite su priedu pateiktą instrukciją.

5.6 Elektros prijungimas

Baigę instaliacijos darbus, galite prijungti maitinimo kištuką prie maitinimo lizdo.

Techninių duomenų lentelėje, esančioje ant prietaiso durelių vidinio krašto, ir skyriuje „Techniniai duomenys“ nurodyti reikalingi elektros parametrai. Įsitinkinkite, kad jie atitinka maitinimo tinklo parametrus.

Patikrinkite, ar jūsų namų elektros tinklas yra pakankamo galingumo, turint omenyje, kad yra iijungti ir kiti prietaisai.

Junkite prietaisą į žemintą elektros lizdą.

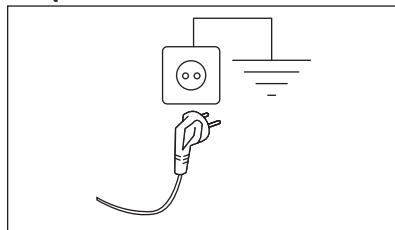

Elektros kabelis po prietaiso prijungimo turi būti lengvai prieinamas.

Dėl šiam prietaisui įrengti reikalingų elektros darbų kreipkitės į mūsų įgaliotąjį techninės priežiūros centrą.

Gamintojas neatsako už žalą arba sužeidimus, kuriuos sukėlė pirmiau išvardytų saugos nurodymų nesilaikymas.

i Tik tinkami, AEG patvirtinti priedai užtikrina prietaiso saugos standartus. Jeigu naudojamos nepatvirtintos dalys, visos pretenzijos bus pripažintos negaliojančiomis.

6.2 Tvirtinimo plokštelių kompleksas

Jeigu prietaisą įrengiate ant grindjuostės, jį pritvirtinkite tvirtinimo plokštelėse.

Atidžiai perskaitykite su priedu pateiktą instrukciją.

6.3 Tvirtinimo rinkinys

Džiovyklę galima uždėti ant skalbyklės viršaus **tik naudojant tinkamą tvirtinimo rinkinį.**

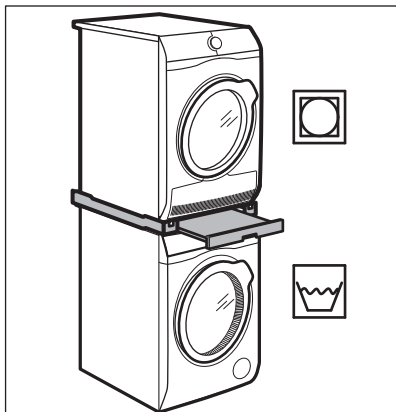

ĮSPĖJIMAS!

Nedėkite džiovyklės po skalbykle. Patikrinkite, ar tvirtinimo rinkinys tinka, pažiūrėję savo prietaisų gylį.





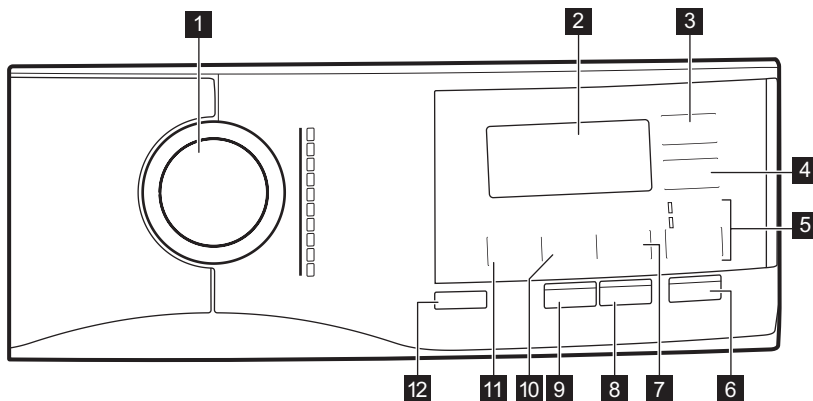







7. VALDYMO SKYDELIS

7.1 Valdymo skydelio aprašymas









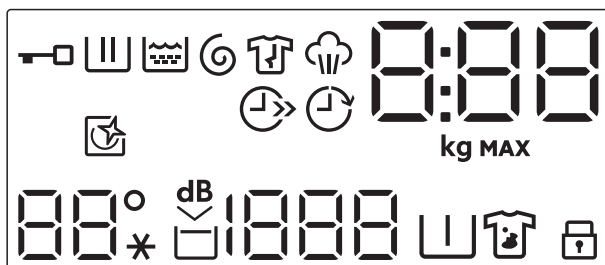

1 Programos pasirinkimo ratukas











2 Ekranas

- 3** Laiko taupymo jutiklinis mygtukas 
- 4** Atidėtas paleidimas jutiklinis mygtukas 
- 5** Parinktis praleidimo jutiklinis mygtukas 
 - Tik skalavimas parinktis 
 - Gręžimas / vandens išleidimas parinktis 
- 6** Pradžia / pristabdymas jutiklinis mygtukas 
- 7** Dėmių šalinimas / pirminis plovimas jutiklinis mygtukas  
- 8** „Steam Plus“ jutiklinis mygtukas ⁺
- 9** Papildomas skalavimas jutiklinis mygtukas ⁺
- 10** Gręžimas greičio mažinimo jutiklinis mygtukas 
- 11** Temperatūra jutiklinis mygtukas 
- 12** Įjungti / išjungti jutiklinis mygtukas 

7.2 Ekranas



	Užrakintų durelių indikatorius.
	Skalbimo ciklo indikatorius. Mirksi pirminio ir pagrindinio skalbimų ciklo metu.
	Skalavimo fazės indikatorius. Mirksės skalavimo ciklo metu.
	Gręžimo ir vandens išleidimo ciklo indikatorius. Mirksės gręžimo ir vandens išleidimo ciklų metu.
	Neglamžymo fazės indikatorius. Jei norite sužinoti daugiau, skaitykite skyrių „Steam Plus“.
	Garų ciklo indikatorius.
	Skaitmeninis indikatorius gali rodyti: <ul style="list-style-type: none"> • programos trukmę (pvz., 2:40). • atidėjimo laiką (pvz., 30' arba 2h). • Ciklo pabaigą (□). • įspėjamąjį kodą (E20). • Bendro prietaiso veikimo laiko indikatorius. Daugiau informacijos raskite skyriuje „Nustatymai“, poskyryje „Veikimo valandų skaitiklis“.

 MAX	Nustatant skalbinių kiekį mirksės kg indikatorius. Maksimalaus skalbinių kiekio simbolis. Mirksi, kai skalbinių kiekių viršija leistiną didžiausią kiekį pasirinktai programai.
	Laiko taupymo režimo indikatorius.
	Atidėto paleidimo indikatorius.
	Būgno valymo indikatorius Norėdami gauti daugiau informacijos, žr. skyriaus „Priežiūra ir valymas“ skirsnį „Būgno valymas“.
 --*	Temperatūros sritis: Temperatūros indikatorius Šalto vandens indikatorius
	Parinkties „Itin tyli“ indikatorius.
	Skalavimo ciklo sustabdymo indikatorius.
 -- --	Gręžimo sritis: Gręžimo greičio indikatorius Išjungto gręžimo ciklo indikatorius Gręžimo fazė išjungta.
	Pirminio skalbimo indikatorius.
	Dėmių šalinimo indikatorius.
	Vaikų saugos užrakto indikatorius.

8. RATUKAS IR MYGTUKAI

8.1 Įjungti / išjungti ⓘ

Palaikius nuspaudus šį mygtuką kelias sekundes, prietaisas įjungiamas arba išjungiamas. Įjungiant ir išjungiant prietaisą suveikia du skirtingi garso signalai.

Kadangi budėjimo funkcija automatiškai išjungia prietaisą siekiant sumažinti energijos sąnaudas, keliais atvejais jums gali tekti vėl įjungti prietaisą.

Išsamesnės informacijos rasite skyriaus „Kasdienis naudojimas“ paragrafe „Budėjimo funkcija“.

8.2 Įžanga



Parinkty / funkcijos negali būti pasirenkamos su visomis skalbimo programomis. Patikrinkite parinkčių / funkcijų ir skalbimo programų suderinamumą programų lentelėje. Parinktis / funkcija gali pašalinti viena kitą; šiuo atveju prietaisas neleis jums nustatyti kartu nesuderinamų parinkčių / funkcijų. Ekraną ir jutikliniai mygtukai visada privalo būti švarūs ir sausi.

8.3 Temperatūra

Pasirinkus skalbimo programą, prietaisas automatiškai nustato numatytąją temperatūrą.

Pakartotinai lieskite šį mygtuką, kol ekrane bus rodoma pageidaujamos temperatūros vertė.

Jeigu ekrane rodomi indikatoriai  ir – –, prietaisas nešildo vandens.

8.4 Gręžimas

Kai pasirenkate programą, prietaisas automatiškai parenka numatytąjį gręžimo greitį.

Kelis kartus palieskite šį mygtuką, kad:



- **Sumažintumėte gręžimo greitį.**



Ekrane bus rodomas tik pasirinktai programai priimtino gręžimo intensyvumo parinktys.

- **Ijunkite parinktį „Skalavimo sulaikymas“.**

Galutinis gręžimo ciklas nebus vykdomas. Po paskutinio skalavimo vanduo iš būgno neišleidžiamas, todėl skalbiniai mažiau susiglamžo. Skalavimo programos pabaigoje būgne lieka vandens.

Valdymo skydelyje matysite indikatorių . Durelės liks užrakintos, o būgnas kas tam tikrą laiko intervalą pasisuks, kad skalbiniai mažiau susiglamžytų. Jei norite atrakinti dureles, turite išleisti vandenį. Jeigu paliesite mygtuką Pradžia / pristabdymas , prietaisas vykdys gręžimo fazę ir išleis vandenį.



Prietaisas automatiškai išleidžia vandenį maždaug po 18 val.

- **Suaktyvinkite parinktį „Itn tyli“.** Tarpinė ir galutinė gręžimo fazės nevykdomos ir programa baigiama paliekant vandenį būgne. Tai padeda sumažinti susiglamžymą. Ekrane matysite užrakintų durelių indikatorių . Durelės liks užrakintos. Būgnas reguliariai sukasi, kad

sumažintų susiglamžymą. Jei norite atrakinti dureles, turite išleisti vandenį. Kadangi programa yra labai tyli, ją galima naudoti naktį, kai elektros energija yra pigesnė. Pasirinkus kai kurias programas, skalavimui naudojama daugiau vandens. Jeigu paliesite mygtuką Pradžia / pristabdymas , prietaisas vykdys tik vandens išleidimo fazę.



Prietaisas automatiškai išleidžia vandenį maždaug po 18 val.

8.5 Dėmių šalinimas / pirminis plovimas

Pakartotinai spauskite šį mygtuką, kad įjungtumėte vieną iš dviejų parinkčių.

Ekrane rodomas atitinkamas indikatorius.

- **Dėmių šalinimas **

Pasirinkite šią parinktį, kad pridėtumėte prie programos dėmių šalinimo fazę ir apdorotumėte labai nešvarius ar dėmėtus skalbinius dėmių šalinimo priemone. Įpilkite dėmių šalinimo priemonės į skyrelį . Dėmių šalinimo priemonė bus pridėta atitinkamoje skalbimo programos fazėje.



Šios funkcijos negalima pasirinkti skalbiant žemesnėje kaip 40 °C temperatūroje.

- **Pirminis plovimas **

Naudokite šią parinktį, norėdami pridėti pirminio skalbimo fazę skalbiant 30 °C temperatūroje prieš skalbimo fazę. Ši parinktis rekomenduojama labai nešvariems skalbiniams, ypač jeigu juose yra smėlio, dulkių, purvo ir kitų kietųjų dalelių.



Naudojant šias parinktis gali pailgėti programos trukmė.

8.6 Parinktis

Mygtuku galite pasirinkti vieną šių parinkčių:

- **Skalbimo fazės praleidimas – parinktis Tik skalavimas**  Prietaisas vykdo tik pasirinktos programos skalavimo, gręžimo ir vandens išleidimo fazes. Su šia parinktimi skalbimo fazė nevykdoma.

- **Gręžimas / vandens išleidimas parinktis** 

Suveiks tik galutinis gręžimo ciklas arba pasirinktos skalbimo programos vandens išleidimo ciklas. Pasirinkę

parinktį „be gręžimo“ – – – mygtuku Gręžimas galėsite sukonfigūruoti tik vandens išleidimo ciklą.

Virš jutiklinio mygtuko įsijungia atitinkamas indikatorius.

8.7 Papildomas skalavimas

Šia parinktimi prie pasirinktos skalbimo programos galima pridėti kelias skalavimo fazes.



Naudokite šią parinktį žmonėms, kurie yra alergiški skalbimo priemonių likučiams ir kurių oda jautri.

-  Ši parinktis šiek tiek pailgina programos trukmę.

Įsijungs atitinkamas indikatorius.

8.8 „Steam Plus“

Šia parinktimi pridėdama garinimo fazę, o po jos seka trumpa neglamžymo fazė baigiantis skalbimo programai. Garinimo fazė sumažina audinių susiglamžymą ir palengvina drabužių lyginimą.

Būgnas maždaug 30 minučių suksis tolygiai. Garinimo ciklo trukmė priklauso nuo jūsų pasirinkimo. Jei pasirinksite funkciją „Plus Steam“, programa pasibaigs skalbinių apsaugos nuo susiglamžymo faze, kurios metu retkarčiais pasukamas būgnas, kad skalbiniai nesusiglamžytų. Ekrane matysite , indikatorius  nuolat švies, o  pradės mirksėti. Taip pat įsijungs Pradžia / pristabdymas mygtuko lemputė. Skalbinių apsaugos nuo susiglamžymo fazės pabaigoje būgnas visiškai sustoja, indikatorius išsijungia ir durelės atsirakina. Bet kuriuo metu galite

nutraukti šią skalbinių apsaugos nuo susiglamžymo fazę:

- kelias sekundes palaikykite paspaudę mygtuką Įjungti / išjungti, kad įjungtumėte arba išjungtumėte prietaisą;
- pasukite pasirinkimo ratuką į kitą padėtį.

-  Naudojant mažą skalbinių kiekį galima pasiekti geresnių rezultatų.

8.9 Laiko taupymo

Naudodami šią parinktį, galite sutrumpinti programos laiką.

- Jeigu jūsų skalbiniai normaliai ar mažai sutepti, rekomenduojama sutrumpinti skalbimo programą. Palieskite šį mygtuką **vieną kartą**, kad sumažintumėte trukmę.
- Jeigu mažesnis skalbinių kiekis, palieskite šį mygtuką **du kartus**, kad nustatytumėte itin trumpą programą.



Ekrane rodomas indikatorius .

-  Šią parinktį taip pat galima naudoti programos „Steam Plus“ trukmei sutrumpinti.

8.10 Atidėtas paleidimas

Šia parinktimi galite atidėti programos paleidimą patogesniai laikui.

Pakartotinai lieskite mygtuką, kad nustatytumėte reikiamą atidėtą paleidimą. Laikas didinamas 30 minučių intervalais iki 90 minučių ir nuo 2 val. iki 20 val.

Palietus mygtuką Pradžia / pristabdymas , ekrane rodomas indikatorius  ir pasirinktas atidėtas paleidimo laikas, o prietaisas pradeda atgalinę atskaitą.





8.11 Pradžia / pristabdymas







Palieskite Pradžia / pristabdymas  mygtuką, kad paleistumėte, pristabdytumėte arba nutrauktumėte vykdomą programą.

9. PROGRAMOS

9.1 Programų lentelė

Skalbimo programos

Programa	Programos aprašymas
MixLoad 69min	Medvilnė ir mišrūs sintetiniai audiniai. Puikiai tinka kasdieniam greitam skalbimui, geresnei audinių priežiūrai ir puikiems rezultatams skalbiant vos 30 °C temperatūroje.
Eco 40-60	Mažų elektros sąnaudų ciklas medvilnei skalbti. Sumažina temperatūrą ir padidina trukmę puikiems skalbimo rezultatams pasiekti.
Cottons	Balti ir spalvoti medvilniniai audiniai. Idealiai tinka normaliai ar stipriai suteptiems skalbiniams.
Synthetics	Sintetiniai arba mišrūs audiniai. Vidutiniškai sutepti.
Delicates	Gležni audiniai, pvz., akrilas, viskozė ir mišrūs audiniai, kuriems būtina užtikrinti švelnų skalbimą. Vidutiniškai sutepti.
Wool  	Skalbyklėje skalbiami vilnoniai, rankomis skalbiami vilnoniai ir kiti audiniai su skalbimo rankomis priežiūros simboliu. ¹⁾
20min 3kg	Mažai sutepti arba vieną kartą naudoti medvilniniai ir sintetiniai audiniai.
Steam  	<p>Medvilnė, sintetika ir maišyti skalbiniai. Specialus garinimo ciklas be skalbimo, skirtas paruošti išdžiovintus skalbinius lyginimui arba atnaujinti tik kartą naudotus skalbinius. Ši programa sumažina skalbinių susiglamžymą ir kvapus, bei atlaisvina audinių pluoštą. Nenaudokite jokių skalbimo priemonių.</p> <p>Programai pasibaigus iš karto išimkite skalbinius iš būgno²⁾ Jeigu reikia, pašalinkite dėmes skalbdami arba naudodami vietines dėmių šalinimo priemones. Garinimo programose nenumatyti jokie higieniniai ciklai. Garinimo programose nenaudokite šių rūšių skalbiniams:</p> <ul style="list-style-type: none"> • skalbiniams, netinkantiems džiovinti džiovyklėje; • skalbiniams, valomiems tik cheminiu būdu.

Programa	Programos aprašymas
Outdoor 	<p> Nenaudokite audinių minkštiklio ir patikrinkite, ar ploviklio dalytuve nėra audinių minkštiklio likučių.</p> <p>Viršutiniai drabužiai, speciali apranga, sporto drabužiai, vandens nepralaidžiančios, orai pralaidžios striukės, žieminės striukės su išimamu arba išsegamu vilnoniu pamušalu. Rekomenduojamas skalbinių kiekis – 2 kg.</p> <p>Šią programą taip pat galima naudoti kaip apsaugos nuo vandens atkūrimo ciklą, specialiai sukurtą drabužiams su hidrofobine danga. Norėdami atlikti apsaugos nuo vandens atkūrimo ciklą, darykite toliau nurodytus veiksmus.</p> <ul style="list-style-type: none"> • Į  skyrelį pripilkite skalbiklio. • Į audinių minkštiklio skyrelį įpilkite specialios audiniams skirtos priemonės, atkuriančios apsaugos nuo vandens savybes . • Sumažinkite skalbinių kiekį iki 1 kg. <p> Norėdami pagerinti apsaugos nuo vandens savybes džiovinkite skalbinius džiovyklėje, pasirinkę Outdoor džiovavimo programą (jei tokia programa įdiegta ir jeigu drabužių etiketėje nėra draudimo tai daryti).</p>
Hygiene 	<p>Balti medvilniniai skalbiniai. Veiksminga skalbimo programa su garinimu pašalina daugiau nei 99,99 % bakterijų ir virusų. ³⁾ Viso skalbimo ciklo metu palaikoma virš 60 °C temperatūra; papildomas audinių pluošto garinimo ciklas ir patobulintas skalavimo ciklas užtikrina likusių skalbimo priemonių ir mikroorganizmų pašalinimą. Ši programa taip pat užtikrina žiedadulkių ir kitų alergizuojančių dalelių pašalinimą.</p>







¹⁾ Per šį ciklą būgnas lėtai sukasi, kad būtų švelniai skalbiama. Gali atrodyti, kad būgnas nesisuka arba sukasi netinkamai, bet tai su šia programa normalu.

²⁾ Jei išdžiovintiems skalbiniams parinksite apdorojimo garais funkciją, ciklo pabaigoje skalbiniai gali būti drėgni. Pakabinkite skalbinius lauke maždaug 10 minučių. Ši programa nepašalina labai stiprių kvapų.

³⁾ Išbandyta su „Staphylococcus aureus“, „Enterococcus faecium“, „Candida albicans“, „Pseudomonas aeruginosa“ ir „MS2 Bacteriophage“; bandymus 2021 m. atliko nepriklausoma laboratorija „Swissatest Testmaterialien AG“ (tyrimo ataskaitos Nr. 202120117).

Programos temperatūra, didžiausias gręžimo greitis ir skalbinių kiekis

Programa	Numatytoji temperatūra Temperatūros diapazonas	Gręžimo greičio atskaita Gręžimo greičių intervalas	Didžiausias kiekis
MixLoad 69min	30 °C 60–30 °C	1400 aps./min. 1400 – 400 aps./min	5 kg
Eco 40-60	40 °C ¹⁾	1400 aps./min. 1400 – 400 aps./min	8 kg

Programa	Numatytoji temperatūra Temperatūros diapazonas	Gręžimo greičio atskaita Gręžimo greičių intervalas	Didžiausias kiekis
Cottons	40 °C 95 °C – šaltas	1400 aps./min. 1400 – 400 aps./min	8 kg
Synthetics	40 °C 60 °C – šaltas	1200 aps./min 1200 – 400 aps./min	3 kg
Delicates	30 °C 40 °C – šaltas	1200 aps./min 1200 – 400 aps./min	2 kg
Wool  	40 °C 40 °C – šaltas	1200 aps./min 1200 – 400 aps./min	1,5 kg
20min 3kg	30 °C 40–30 °C	1200 aps./min 1200 – 400 aps./min	3 kg
Steam  	-	-	1 kg
Outdoor 	30 °C 40 °C – šaltas	1200 aps./min. 1200 – 400 aps./min	2 kg
Hygiene  	60 °C	1400 aps./min. 1400 – 400 aps./min	8 kg



1) Pagal Komisijos reglamentą ES 2019/2023 šia 40 °C programa galima išskalbti vidutiniškai nešvarius medvilninius skalbinius, kuriuos reikia skalbti 40 °C ar 60 °C temperatūroje, tame pačiame cikle.



Informacija apie pasiekiamą skalbinių temperatūrą, programos trukmę ir kitus duomenis pateikta skyriuje „Sąnaudų vertės“.

Energijos sąnaudų atžvilgiu veiksmingiausios programos paprastai yra tos, kurioms naudojama žemesnė temperatūra ir kurių trukmė ilgesnė.

Programos parinkčių suderinamumas

PROGRAMA	MixLoad 69min	Eco 40-60	Cottons	Synthetics	Delicates	Wool 	20min 3kg	Steam 	Outdoor 	Hygiene 
PARINKTYS										
Gręžimas 	■	■	■	■	■	■	■		■	■
	■	■	■	■	■	■			■	■
dB 			■	■	■					



PARINKTYS	PROGRAMA	MixLoad 69min	Eco 40-60	Cottons	Synthetics	Delicates	Wool	20min 3kg	Steam	Outdoor	Hygiene
Dėmių šalinimas 1)				■	■						■
Pirminis plovimas 				■	■						■
Tik skalavimas 		■		■	■	■	■	■		■	■
Gręžimas / vandens išleidimas 		■		■	■	■	■	■		■	■
Papildomas skalavi- mas 		■		■	■	■				■	■
„Steam Plus“ 1)				■	■						■
Laiko taupymo 2)				■	■	■			■		
Atidėtas paleidimas 		■	■	■	■	■	■	■	■	■	■

1) Šios parinktys negalima pasirinkus žemesnę nei 40 °C temperatūrą.

2) Jeigu pasirinksite trumpiausią programos laiką, rekomenduojame sumažinti skalbinių kiekį. Galite skalbti ir didelį kiekį skalbinių, tačiau skalbimo kokybė bus prastesnė.

Skalbimo programos atitinkančios skalbimo priemonės

Programa	Universalūs milteliai ¹⁾	Universali skysta skalavimo priemonė	Skysta skalavimo priemonė spalvo- tams skal- biniams	Gležni vil- noniai skal- biniai	Speciali
MixLoad 69min	--	▲	▲	--	--
Eco 40-60	▲	▲	▲	--	--
Cottons	▲	▲	▲	--	--
Synthetics	▲	▲	▲	--	--

Programa	Universalūs milteliai ¹⁾	Universali skysta skalbimo priemonė	Skysta skalbimo priemonė spalvotiems skalbiniams	Gležni vilnoniai skalbiniai	Speciali
Delicates	--	--	--	▲	▲
Wool 	--	--	--	▲	▲
20min 3kg	--	▲	▲	--	--
Outdoor 	--	--	--	▲	▲
Hygiene 	▲	▲	--	--	▲

¹⁾ Skalbiant aukštesnėje nei 60 °C temperatūroje rekomenduojama naudoti skalbiamuosius miltelius.

▲ = rekomenduojama

-- = nerekomenduojama

9.2 Programa Steam su AEG Steam Fragrance

Prieinama šiose interneto svetainėse:
www.aeg.com/shop.

Garinimo programas naudokite, jei norite pašalinti drabužių, kuriuos tereikia atnaujinti neskalbiant, susiglamžymą ir kvapus. Garų programa labai stiprių kvapų nepašalina.

Audinių plaušeliai atlaisvinami ir po to juos galima lengvai išlyginti. Pasibaigus programai skalbinius iš būgno išimkite iš karto. Garinimo programa neatlieka jokio higieninio ciklo. Nenustatykite garinimo programos šių rūšių gaminiam:

- skalbiniams, netinkantiems džiovinti džiovyklėje;
- skalbiniams, valomiems tik cheminiu būdu.



Po apdorojimo garais skalbiniai gali būti drėgni. Tokiu atveju skalbinius kelioms minutėms padžiaukite.

Skalbinių kvapai. Jeigu naudosite šią specialią priemonę, skalbiniai kvėpės kaip ką tik išskalbti. Atidžiai perskaitykite su kvapalais pateiktą instrukciją. Kai dedate mažesnę skalbinių kiekį, sumažinkite kvapo dozę. Mygtuku Laiko taupymo galite sumažinti programos trukmę, jei skalbinius reikia skalbti šaltame vandenyje.

NEGALIMA:

- kvapu apdorotų drabužių džiovinti džiovyklėje. Jis išgaruos;
- naudoti kvapo kitais tikslais, nei nurodyta;
- naudoti kvapo naujiems drabužiams. Naujuose drabužiuose gali būti likusių apdailos junginių, kurie nesuderinami su kvapu.



Kvapų buteliukus galite įsigyti **AEG** parduotuvėje arba pas įgaliotąjį prekybos atstovą.

9.3 Woolmark Wool Care - Mėlynas





Bendrovė „The Woolmark Company“ patvirtino šios skalbyklės vilnos skalbimo ciklą gaminiams, kurių sudėtyje yra vilnos ir kurių etiketėse nurodyta „skalbti rankomis“, su sąlyga, kad tokie gaminiai bus skalbiami laikantis jų etiketėse ir šios skalbyklės gamintojo pateiktų nurodymų. M2103

„Woolmark“ simbolis daugelyje šalių yra sertifikavimo ženklas.

10. NUOSTATOS

10.1 Apsaugos nuo vaikų užraktas

Naudodamiesi šia funkcija apsaugosite prietaisą nuo vaikų.



- Norėdami **įjungti / išjungti** šią parinktį kelis kartus palieskite mygtuką  , kol ekrane **įsijungs / išsijungs** indikatorius .

Šią parinktį galite aktyvinti:

- Palietę mygtuką Pradžia / pristabdymas užblokuosite visus mygtukus (išskyrus Įjungti / Išjungti) ir programų pasirinkimo rankenėlę.
- Kol nepaliesite mygtuko Pradžia / pristabdymas, prietaiso paleisti negalėsite.

Šis prietaiso nustatymas lieka aktyvus net išjungus prietaisą.

10.2 Garsiniai signalai



Norėdami išjungti programai pasibaigus suveikiantį garsinį signalą, maždaug 3 sekundes palaikykite paspaudę   ir  mygtukus.

-  Garsiniai signalai įspėja ir apie gedimus veikimo metu.

10.3 Veikimo valandų skaitiklis

Bendrą prietaiso veikimo laiką valandomis galima pamatyti įjungus prietaisą. Šis skaitiklis skaičiuoja ciklų veikimo laiką (tačiau neskaiciuojamos



pauzės ar atidėto paleidimo laikai). Jei norite pamatyti šią reikšmę, atlikite toliau nurodytus veiksmus.

- Įjunkite prietaisą paspausdami mygtuką Įjungti / Išjungti.
- Programų pasirinkimo rankenėle pasirinkite pirmąją programą.
- Kelias sekundes palaikykite nuspaudę mygtukus   ir ⁺ (per 10 sekundžių po įjungimo; vėliau ši mygtukų kombinacija įjungia arba išjungia garsinius signalus).
- Po 3 sekundžių ekrane matysite, kiek valandų prietaisas jau veikė, pvz., jei prietaisas veikė 1276 valandas, ekrane iš pradžių 2 sekundes matysite užrašą Hr, tada 2 sekundes skaičių 12 (tūkstančius ir šimtus), o pabaigoje 76 (dešimtis ir vienetus).

-  Jei parodyti skaitiklio reikšmės nepavyktų (dėl netinkamai pasirinkto laiko, programos ar mygtukų derinio), išjunkite prietaisą ir pabandykite dar kartą.

10.4 Gamyklos nuostatos

Ši funkcija leidžia atkurti numatytąsias gamyklines parinktis. Jei norite **įjungti** šią funkciją, atlikite šiuos veiksmus:

- Įjunkite prietaisą paspausdami mygtuką Įjungti / Išjungti.
- Programų pasirinkimo rankenėle pasirinkite trečiąją programą.
- Kelias sekundes palaikykite nuspaudę mygtukus   ir ⁺

(per 10 sekundžių po įjungimo; vėliau ši mygtukų kombinacija įjungia arba išjungia garsinius signalus).

4. Ekране maždaug 5 sekundes matysite ---.



Jei parodyti skaitiklio reikšmės nepavyktų (dėl netinkamai pasirinkto laiko, programos ar mygtukų derinio), išjunkite prietaisą ir pabandykite dar kartą.

11. PRIEŠ NAUDODAMI PIRMAKART

1. Patikrinkite, ar visi gabenimo varžtai buvo išimti iš prietaiso.
2. Patikrinkite, ar yra elektros maitinimas ir atsuktas vandens čiaupas.
3. Į skyrelį, pažymėtą , įpilkite nedidelį kiekį skalbimo priemonės.

4. Nustatykite ir paleiskite programą medvilnei skalbti, parinkę aukščiausią temperatūrą, bet skalbinių į būgną nedėkite. Taip iš būgno ir korpuso bus pašalintas visas galimas purvas.

12. KASDIENIS NAUDOJIMAS



ĮSPĖJIMAS!

Žr. saugos skyrius.

12.1 Prietaiso įjungimas

1. Maitinimo laido kištuką įjunkite į tinklo lizdą.
2. Atsukite vandens čiaupą.
3. Norėdami įjungti prietaisą, kelias sekundes palaikykite nuspaustą įjungti / išjungti  mygtuką.

Pasigirs trumpas signalas. Prietaisas automatiškai pasiūlo numatytąją programą. Įsižiėbs atitinkamas indikatorius.

Ekране rodomas maksimalus skalbinių kiekis, numatytoji temperatūra, numatytasis grežimo greitis, programą sudarančių fazių indikatoriai ir ciklo trukmė.

12.2 Skalbinių dėjimas

1. Atidarykite prietaiso dureles.
2. Prieš dėdami skalbinius į prietaisą, juos pakratykite.
3. Po vieną skalbinius sudėkite į būgną.

Nepridėkite per daug skalbinių į būgną.
4. Tvirtai uždarykite dureles.

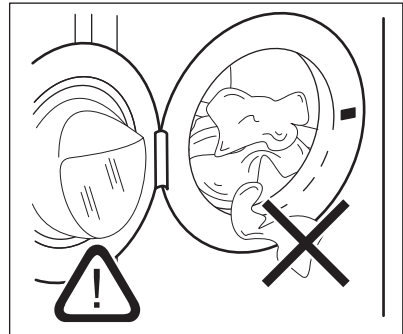

DĖMESIO





Įsitikinkite, kad nebūtų skalbinių tarp sandariklio ir durelių. Tokiu atveju gali pratekėti vanduo arba gali būti sugadinti skalbiniai.



DĖMESIO

Skalbiant alyvos, tepalo dėmes gali susigadinti skalbyklės guminės dalys.

12.3 Skalbiklių ir priedų pildymas

	<p> Pirminio skalbimo fazės, mirkymo programos ar dėmių šalinimo priemonės skyrelis.</p> <hr/> <p> Skyrelis skalbimo fazei.</p> <hr/> <p> Skystųjų skalbimo priedų (audinių minkštiklio ar standiklio) skyrelis.</p> <hr/> <p>MAX Skystųjų skalbimo priedų kiekio maksimalus lygis.</p> <hr/> <p> Sklendė milteliams arba skystam skalbikliui.</p>
--	---

- i** Visuomet laikykitės ant skalbimo priemonių pakuočių pateiktų nurodymų, bet mes rekomenduojame neviršyti maksimalaus nurodyto kiekio (**MAX**). Šis kiekis užtikrins geriausius skalbimo rezultatus.
- i** Po skalbimo ciklo, jeigu reikia, pašalinkite visus skalbimo priemonių likučius iš skalbimo priemonių dalytuvo.

12.4 Patikrinkite skalbimo priemonės sklendės padėtį

1. Ištraukite skalbimo priemonės dozatorių, iki jis sustos.

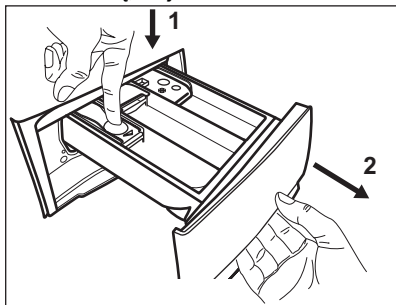

2. Jei norite išimti dozatorių, paspauskite svirtelę žemyn.
3. Jei norite naudoti skalbimo miltelius, pasukite skydelį aukštyn.

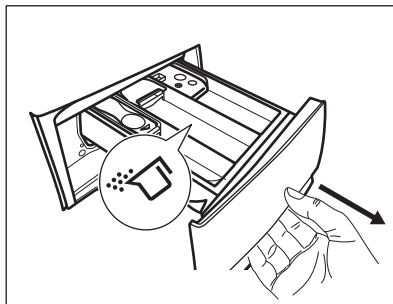

4. jei norite naudoti skystą plovimo priemonę, pasukite skydelį žemyn.

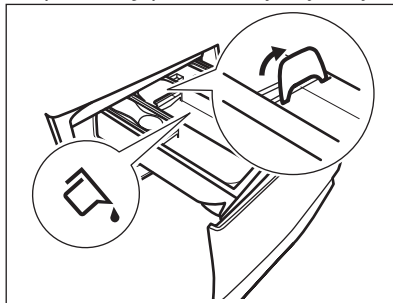

Kai sklendė yra **NULEISTOJE** padėtyje:

- nenaudokite gelinių arba tirštų skalbiklių;

- neviršykite leistino skystos skalbimo priemonės kiekio;
 - Nenaudokite pirminio skalbimo ciklo.
 - nenaudokite atidėto paleidimo funkcijos.
5. Sudozuokite skalbimo priemonės ir audinių minkštiklio.
 6. Atsargiai uždarykite skalbimo priemonių stalčiuką.

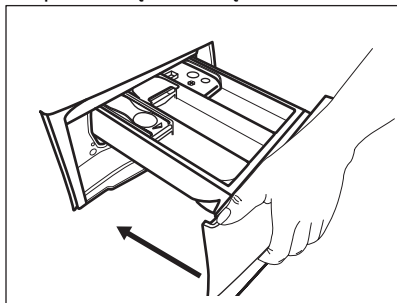

Prieš uždarydami patikrinkite, ar skydelis netrukdo uždaryti stalčiuko.

12.5 Programos nustatymas

1. Pasukite programų pasirinkimo ratuką, kad pasirinktumėte norimą skalbimo programą. Užsidegs atitinkamas programos indikatorius.

Mirksi mygtuko Pradžia / pristabdymas  indikatorius.



Ekrane rodomas maksimalus programai nurodytas skalbinių kiekis, numatytoji temperatūra, numatytasis gręžimo greitis, skalbimo fazės indikatoriai (kai galimi) ir orientacinė programos trukmė.

2. Norėdami pakeisti temperatūros ir (arba) gręžimo greičio nuostatą, palieskite atitinkamus mygtukus.
3. Jeigu norite, nustatykite vieną arba daugiau parinkčių, palietę atitinkamus mygtukus. Ekrane įsijungs susiję indikatoriai ir atitinkamai pasikeis pateikiama informacija.



Jeigu pasirinkimas **negalimas**, neįsijungs joks indikatorius ir neskambės garso signalas.

12.6 Programos paleidimas su atidėtu paleidimu

1. Pakartotinai lieskite, kol ekrane bus rodomas norimas atidėto paleidimo laikas. Užsidega indikatorius .
2. Palieskite mygtuką Pradžia / pristabdymas .

Prietaise paleidžiama atidėto paleidimo atgalinė laiko atskaita.





Pasibaigus atgalinei atskaitai, programa paleidžiama.



ProSense vertinimas pradedamas pasibaigus atgalinei atskaitai.



Atidėto paleidimo atšaukimas prasidėjus atgalinei atskaitai

Norėdami atidėtą paleidimą atšaukti:

1. Palieskite mygtuką Pradžia / pristabdymas , prietaisui pristabdyti. Mirksi atitinkamas indikatorius.
2. Pakartotinai lieskite mygtuką Atidėtas paleidimas , kol ekrane bus rodoma .
3. Norėdami nedelsiant paleisti programą, dar kartą palieskite mygtuką Pradžia / pristabdymas .

Atidėto paleidimo pakeitimas prasidėjus atgalinei atskaitai

Norėdami atidėtą paleidimą pakeisti:

1. Palieskite mygtuką Pradžia / pristabdymas , prietaisui pristabdyti. Mirksi atitinkamas indikatorius.
2. Pakartotinai lieskite mygtuką Atidėtas paleidimas, kol ekrane bus rodomas norimas atidėto paleidimo laikas.
3. Norėdami pradėti naują atgalinę atskaitą, dar kartą palieskite mygtuką Pradžia / pristabdymas .

12.7 Programos paleidimas

Programą paleiskite palietę mygtuką Pradžia / pristabdymas.



Atitinkamas indikatorius nustoja mirksėti ir pradeda šviesti nepertraukiamai.

Programai pasileidus, durelės užrakinamos. Ekране rodomas indikatorius .

-  Vandens išleidimo siurblys trumpai veikia, prieš prietaisą pripildant vandeniu.

12.8 ProSense Technology skalbinių kiekio nustatymas

-  Ekrane rodoma programos trukmė numatyta **vidutiniam arba dideliame skalbinių kiekiui**.

Palietus mygtuką Pradžia / pristabdymas , maksimalaus nurodyto skalbinių kiekio indikatorius išsijungia, indikatorius  pradeda mirksėti, ProSense Technology pradeda skalbinių nustatymo procesą:

1. Skalbinių kiekis bus nustatytas per 30 sekundžių: indikatorius **kg** pradės mirksėti, o būgnas šiek tiek pasisuks.
2. Skalbinių kiekio nustatymo pabaigoje indikatorius **kg** išsijungs. Programos trukmė bus atitinkamai pakoreguota, ji gali pailgėti arba sutrumpėti. Dar po 30 sekundžių prasidės vandens pripildymo etapas.

Nustačius skalbinių svorį, **jei būgnas yra perkrautas**, ekrane mirksės **MAX** indikatorius.

Jei taip nutiktų, per 30 sek. galima sustabdyti programą ir išimti kelis skalbinius.

Išėmę kelis drabužius palieskite Pradžia / pristabdymas  mygtuką, kad dar kartą paleistumėte programą. ProSense Technology ciklą galima kartoti ne daugiau trijų kartų (žr. 1 punktą).

Dėmesio! Jeigu skalbinių kiekio nesumažinsite, skalbimo programa įsijungs nepaisant per didelio skalbinių kiekio. Tokiu atveju skalbiniai gali likti tinkamai neišsiskalbti.

-  Maždaug po 20 min programos trukmė gali pasikeisti priklausomai nuo to, kiek vandens sugeria skalbiniai.

-  ProSense Technology nustatymas vykdomas tik su visomis skalbimo programomis (kai nepasirinkta praleisti fazę).

-  ProSense Technology negalima naudoti su kai kuriomis programomis (pvz.: Wool, trumpųjų ciklų ir programomis be skalbimo ciklo).

12.9 Programų indikatoriai

Kai paleidžiama programa, mirksi vykdomos fazės indikatorius, o kitų fazių indikatoriai šviečia.

Pavyzdžiui, vykdoma skalbimo arba

pirminio skalbimo fazė: 

Kai fazė baigiama, atitinkamas indikatorius nustoja mirksėti ir pradeda šviesti. Pradeda mirksėti kitos fazės indikatorius.

Pavyzdžiui, vykdoma skalavimo fazė:



Jeigu pasirinksite „Steam Plus“, įsijungs garų funkcijos indikatoriai.

Vykdoma garinimo fazė: 

Vykdoma neglamžymo fazė: 

12.10 Programos pertraukimas ir parinkčių keitimas

Kai programa vykdoma, galite keisti **tik kelias** parinktis:

1. Palieskite mygtuką Pradžia / pristabdymas . Mirksi atitinkamas indikatorius.

2. Pakeiskite parinktį. Ekране pateikiama informacija atitinkamai pasikeičia.
 3. Dar kartą palieskite mygtuką Pradžia / pristabdymas ▷||.
- Skalbimo programa tęsiama toliau.

12.11 Veikiančios programos atšaukimas

1. Norėdami atšaukti programą ir išjungti prietaisą, paspauskite mygtuką Įjungti / išjungti ①.
2. Norėdami vėl įjungti prietaisą, paspauskite mygtuką Įjungti / išjungti ①.

Dabar galite nustatyti naują skalbimo programą.

i Jeigu ProSense fazė jau įvykdyta ir jau pilamas vanduo, nauja programa paleidžiama **nekartojant ProSense fazės**. Vanduo ir skalbimo priemonė neišleidžiami, kad būtų išvengta švaistymo. Ekране rodoma maksimali programos trukmė atnaujinama maždaug kas 20 minučių paleidus naują programą.

12.12 Durelių atidarymas. Drabužių įdėjimas

Kol veikia vykdoma programa arba atidėtas paleidimas, prietaiso durelės yra užrakintos.

i Jeigu temperatūra yra per aukšta, per daug vandens būgne ir (arba) būgnas vis dar sukasi, jūs negalėsite atidaryti durelių.

1. Palieskite mygtuką Pradžia / pristabdymas ▷||.
- Valdymo skydelyje išsijungia susijęs durelių užrakinimo indikatorius.

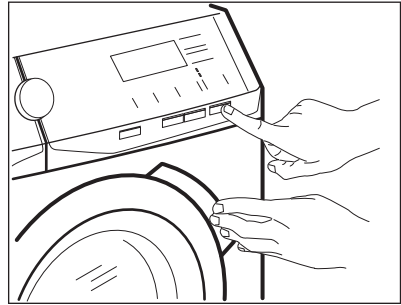

2. Atidarykite prietaiso dureles. Jeigu reikia, pridėkite arba išimkite skalbinius.
3. Uždarykite dureles ir palieskite mygtuką Pradžia / pristabdymas ▷||. Programa ar atidėto paleidimo funkcija toliau vykdoma.
4. Dureles galėsite atidaryti, kai programa pasibaigs. Taip pat galite nustatyti gręžimo arba vandens išleidimo programą / parinktį. Tada paspauskite mygtuką Pradžia / pristabdymas ▷||.

12.13 Programos pabaiga

Programai pasibaigus, prietaisas išjungiamas automatiškai. Girdimi garso signalai (jeigu jie įjungti).

Ekране užsidega visi skalbimo fazės indikatoriai ir laiko srityje rodoma □.

Užgęsta mygtuko Pradžia / pristabdymas ▷|| indikatorius.

Durelės atrakinamos ir užgęsta indikatorius —□.

1. Norėdami išjungti prietaisą, paspauskite mygtuką Įjungti / išjungti ①.





Pasibaigus programai, po penkių minučių energijos taupymo funkcija automatiškai išjungia prietaisą.



- i** Vėl įjungus prietaisą, ekране rodoma paskutinį kartą pasirinktos programos pabaiga. Norėdami nustatyti naują ciklą, pasukite programų pasirinkimo ratuką.
2. Išimkite skalbinius iš prietaiso.



- Patikrinkite, ar būgnas yra tuščias.
- Palikite dureles ir ploviklio dalytuvą pravirą, kad nesusidarytų pelėsių ir nemalonių kvapų.
- Užsukite vandens čiaupą.

12.14 Vandens išleidimas pasibaigus ciklui

Jeigu pasirinkote programą arba parinktį, kurios atveju po paskutinio skalavimo vanduo iš būgno neišleidžiamas, programa yra baigta, tačiau:

- Ekrane įsižiėbs indikatorius , papildomos funkcijos indikatorius  arba  ir užrakintų būgno durelių indikatorius . Mirksės prasidėjusio ciklo indikatorius .
- Būgnas vis dar reguliariai pasukamas, kad skalbiniai nesusiglamžytų.
- Durelės liks užrakintos.
- Jeigu norite atidaryti dangtį, išleiskite vandenį:

- Jeigu reikia, palieskite mygtuką Grėžimas , kad sumažintumėte prietaiso rekomenduojamą grėžimo greitį.
- Palieskite mygtuką Pradžia / pristabdymas .

- Jeigu nustatėte , prietaisas išleidžia vandenį ir grėžia.
- Jeigu nustatėte , prietaisas tik išleidžia vandenį.

Parinktį indikatorius  arba 

išsijungia, o indikatorius  mirksi ir po to išsijungia.

- Programai pasibaigus ir užrakintų durelių indikatoriumi  užgesus, galite atidaryti dureles.



- Norėdami išjungti prietaisą, kelias sekundes palaikykite paspaudę mygtuką Įjungti / išjungti .



Bet kuriuo atveju, prietaisas automatiškai išleidžia vandenį maždaug po 18 valandų.

12.15 Budėjimo parinktis

Budėjimo funkcija automatiškai išjungia prietaisą, kad sumažėtų energijos sąnaudos, kai:

- Nenaudokite prietaiso 5 minutes prieš paliesdami mygtuką Pradžia / pristabdymas . Jei prietaisą norite vėl įjungti, paspauskite Įjungti / išjungti  mygtuką.
- Praėjus 5 minutėms nuo skalavimo programos pabaigos. Jei prietaisą norite vėl įjungti, paspauskite Įjungti / išjungti  mygtuką. Valdymo skydelyje rodoma paskutinės nustatytos programos pabaiga. Norėdami nustatyti naują ciklą, pasirinkite naują programų parinktį.



Jeigu nustatėte programą ar parinktį, kuriai pasibaigus vanduo paliekamas būgne, budėjimo funkcija **neišjungs** prietaiso, kad suveiktų priminimas dėl vandens išleidimo.

13. PATARIMAI



ISPĖJIMAS!

Žr. saugos skyrius.

13.1 Skalbinių sudėjimas

- Suskirstykite skalbinius į baltus, spalvotus, sintetinius, plonų audinių ir vilnonius.

- Vadovaukitės skalavimo nurodymais, pateiktais skalbinių priežiūros etiketėse.
- Neskalbkite kartu baltų ir spalvotų gaminių.
- Kai kurie spalvoti gaminiai pirmo skalavimo metu gali pakeisti spalvą.

Rekomenduojame jus pirmą porą kartų skalbti atskirai.

- Daugiasluoksnius audinius, vilnonius ir išmargintus gaminius išverskite.
- Apdorokite sunkiai įveikiamas dėmes.
- Sunkiai pašalinamoms dėmėms skalbti naudokite specialią skalbimo priemonę.
- Atsargiai elkitės su užuolaidomis. Nuimkite kabliukus ir sudėkite užuolaidas į skalbimo maišelį arba pagalvės užvalkalą.
- Jeigu skalbinių labai mažai, gręžimo metu gali kilti balanso problemų ir pernellyg didelė vibracija. Jeigu taip nutiktų:
 - a. pertraukite programą ir atidarykite dureles (žr. skyrių „Kasdienis naudojimas“);
 - b. rankomis paskirstykite skalbinius, kad visi daiktai būtų vienodai pasiskirstę būgne;
 - c. paspauskite mygtuką Pradžia / pristabdymas. Gręžimo fazė tęsiama.
- Užsekite užvalkalus, užtraukite užtrauktukus, užsekite kilpas ir spaustukus. Suriškite diržus, raiščius, batų raištelius, kaspinus ir visus kitus laisvus elementus.
- Nescalbkite skalbinių be apsiuvimų arba su prakirpimais. Naudokite skalbimo maišelį mažiems ir (arba) ploniems daiktams (pvz., vielutėmis sutvirtintoms liemenėlėms, diržams, pėdkelnėms, batų raišteliams, kaspinams ir pan.) skalbti.

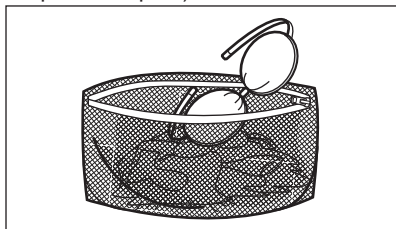

- Ištuštinkite kišenes ir skalbinius išlankstykite.

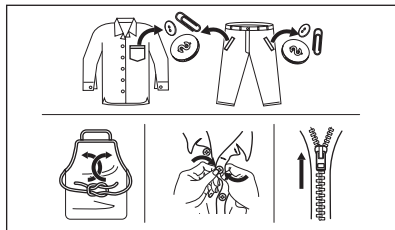

13.2 Sunkiai įveikiamos dėmės

Kai kurių dėmių vien vandeniu ir skalbimo priemone pašalinti nepavyksta.

Rekomenduojame prieš dedant skalbinius į prietaisą iš anksto apdoroti šias dėmes.

Galima naudoti specialius dėmių valiklius. Naudokite specialų, dėmės ir audinio rūšiai tinkamą dėmių valiklį.

13.3 Skalbimo priemonės rūšis ir kiekis

Skalbimo priemonės pasirinkimas ir tinkamo kiekio naudojimas turi poveikio ne tik skalbimo rezultatams, bet taip pat padeda išvengti švaistymo ir saugoti aplinką:

- Naudokite tik specialiai skalbyklėms skirtas skalbimo ir kitas priemones:
 - Visų pirma, laikykitės šių bendro pobūdžio taisyklių:
 - skalbiamieji milteliai, skirti visų tipų audiniams, išskyrus plonus audinius. Geriau naudokite skalbiamuosius miltelius su balikliu baltiems skalbiniams ir skalbinių dezinfekavimui,
 - skystus skalbiklius, skirtus skalbti ne itin karštame vandenyje (iki 60 °C) visų tipų audiniams arba tik vilnai.
- Skalbimo priemonės pasirinkimas ir kiekis priklausys nuo audinio rūšies (plonas, vilnonis, medvilnė ir pan.), drabužių spalvos, skalbinių kiekio, nešvarumo laipsnio, skalbimo temperatūros ir naudojamo vandens kietumo.
- Laikykitės ant šių skalbiklių ar kitų priemonių pakuočių pateiktų

nurodymų, neviršydami nurodyto

maksimalaus kiekio (**MAX**).

- Nemaišykite skirtingų rūšių skalbiklių.
- Naudokite mažiau skalbiklio, jei:
 - skalbiate nedidelį kiekį;
 - skalbiniai nėra labai nešvarūs;
 - skalbiant susidaro daug putų.
- Kai naudojate skalbimo tabletes arba kapsules, visada dėkite jas į būgną, o ne skalbimo priemonės dalytuvą.

Nepakankamas skalbimo priemonės kiekis gali lemti:

- netenkinančius skalbimo rezultatus;
- skalbiniai gali papildėti;
- riebaluotus drabužius;
- pelėsius prietaise.

Per didelis skalbimo priemonės kiekis gali lemti:

- pernelyg didelį putojimą;
- blogesnę skalbimo poveikį;
- nepakankamą skalavimą;
- didesnę poveikį aplinkai.

13.4 Ekologiniai patarimai

Siekiant taupyti vandenį, elektros energiją ir saugoti aplinką, rekomenduojame laikytis šių patarimų:

- **Vidutiniškai suteptus skalbinius** galima skalbti **be pirminio skalbimo**; taip sutaupysite skalbiklio, vandens ir laiko (aplinka saugoma taip pat!).
- Prietaiso prikrovimas iki **maksimalaus pajėgumo, nurodyto**

14. VALYMAS IR PRIEŽIŪRA



ĮSPĖJIMAS!

Žr. saugos skyrius.

14.1 Reguliarus valymo grafikas

Reguliarus valymas padeda pailginti prietaiso naudojimo trukmę.

Po kiekvieno ciklo, palikite dureles ir ploviklio dozatorių šiek tiek pravirus, kad oras galėtų cirkuliuoti ir išdžiūtų prietaiso viduje esanti drėgmė – taip neatsiras pelėsių ir blogų kvapų.

kiekvienai programai, padeda sumažinti energijos ir vandens sąnaudas.

- Prieš skalbimą tinkamai apdorotos dėmės ir dauguma nešvarumų pasišalina; skalbinius galima skalbti žemesnės temperatūros vandenyje.
- Laikykitės ploviklio gamintojo rekomendacijų dėl tinkamo ploviklio kiekio naudojimo ir patikrinkite savo sistemos vandens kietumą. Žr. „Vandens kietumas“.
- Nustatykite **maksimalų galimą gręžimo greitį** pasirinktai skalbimo programai, **prieš džiovindami skalbinius džiovyklėje**. Taip sutaupysite energijos džiovindami!

13.5 Vandens kietumas

Jeigu jūsų vietovėje vanduo yra didelio arba vidutinio kietumo, rekomenduojame naudoti vandens minkštinimo priedą. Vietovėse, kur vanduo yra minkštas, jo naudoti nebūtina.

Norėdami sužinoti savo vietovės vandens kietumą, susisiekite su vietos vandentiekio tarnyba.

Naudokite tinkamą vandens minkštinimo priedo kiekį. Visuomet vadovaukitės nurodymais, pateiktais ant šios priemonės pakuotės.

Jeigu prietaisas ilgą laiką nenaudojamas, užsukite vandens čiaupą ir atjunkite prietaisą nuo maitinimo tinklo.

Orientacinis reguliaraus valymo grafikas:

Kalkių nuosėdų šalinimas	Du kartus per metus
Techninis skalbyklės plovimas	Vieną kartą per mėnesį
Valyti durelių tarpiklį	Kas du mėnesius
Valyti būgną	Kas du mėnesius

Valyti skalbimo priemonės dalytuvą	Kas du mėnesius
Valyti išleidimo siurblio filtrą	Du kartus per metus
Valyti vandens įleidimo žarnos ir sklendės filtrą	Du kartus per metus

Šiuose paragrafuose paaiškinama, kaip turėtumėte valyti kiekvieną dalį.

14.2 Pašalinių daiktų išėmimas

-  Prieš vykdydami ciklą, įsitikinkite, kad kišenės būtų tuščios, o visi laisvi elementai surišti. Žr. „Skalbinių kiekis“, esančią skyriuje „Patarimai“.

Išimkite visus pašalinius daiktus (pavyzdžiui, metalines sąvaržėles, sagas, monetas ir pan.), kuriuos galite rasti durelių tarpiklyje, filtruose ir būgne. Žr. paragrafus „Durelių tarpiklis su dviguba gaudykle“, „Būgno valymas“, „Vandens išleidimo siurblio valymas“ ir „Vandens įleidimo žarnos ir vožtuvo filtro valymas“. Jeigu reikia, kreipkitės į įgijotąjį techninės priežiūros centrą.

14.3 Valymas iš išorės

Prietaisą valykite tik švelniu muilu ir šiltu vandeniu. Kruopščiai nusauskite visus paviršius. Nenaudokite šveitimo kempinių arba bet kokios braižančios medžiagos.



DĖMESIO

Valymui nenaudokite alkoholio, tirpiklių arba cheminių priemonių.



DĖMESIO

Nevalykite metalinių paviršių chloro pagrindo plovikliu.

14.4 Kalkių nuosėdų šalinimas



Jeigu jūsų vietovėje vanduo yra didelio arba vidutinio kietumo, rekomenduojame naudoti skalbyklėms skirtą kalkių šalinimo priemonę.

Reguliariai tikrinkite, ar būgne nėra kalkių nuosėdų.

Įprastose skalbimo priemonėse jau yra vandens minkštinimo medžiagų, bet mes rekomenduojame kartkartėmis atlikti ciklą su tuščiu būgnu ir kalkių nuosėdų šalinimo priemone.



Visuomet vadovaukitės nurodymais, pateiktais ant šios priemonės pakuotės.

14.5 Techninis skalbyklės plovimas

Naudojant žemos temperatūros programas, būgne gali likti šiek tiek skalbiklio. Reguliariai atlikite techninį skalbyklės plovimą. Norėdami tai padaryti:

- Išimkite visus skalbinius iš būgno.
- Pasirinkite medvilnės programą aukščiausia temperatūra arba naudokite, jeigu galima, programą Machine Clean. Į tuščią būgną įdėkite nedidelį kiekį skalbiamųjų miltelių, kad išplautumėte likučius.

14.6 Durelių tarpiklis

Šis prietaisas suprojektuotas su **savaime išsivalančia vandens išleidimo sistema**, leidžiančia nuo drabužių atsiskyrusius pūkelius išleisti kartu su vandeniu. Reguliariai tikrinkite sandariklį. Ciklo pabaigoje galima atgauti monetas, sagas, kitus mažus daiktus.

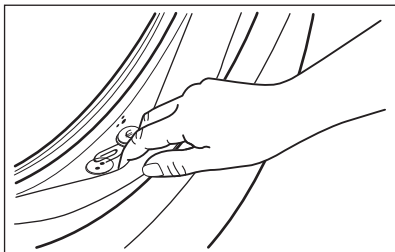

Valykite jį, kai reikia, naudodami kreminę valymo priemonę su amoniaku, nebraižydami sandariklio paviršiaus.

- i** Visuomet vadovaukitės nurodymais, pateiktais ant šios priemonės pakuotės.

14.7 Būgno valymas

Reguliariai tikrinkite būgną, kad nesusidarytų nepageidaujamų nuosėdų.

Rūdžių nuosėdų ant būgno gali atsirasti dėl rūdijančių svetimkūnių, kurių yra geležingame vandentiekio vandenyje.

Išvalykite būgną nerūdijančiajam plienui valyti skirtais specialiais valikliais.

- i** Visuomet vadovaukitės nurodymais, pateiktais ant šios priemonės pakuotės. Nevalykite būgno rūgštiniais kalkių šalinimo gaminiais, šveičiamosiomis priemonėmis su chloru arba plieniniais šveitikliais.

Kruopštus valymas:

1. Išimkite visus skalbinius iš būgno.
2. Paleiskite Cottons programą su aukščiausia temperatūra.
3. Į tuščią būgną įdėkite nedidelį kiekį skalbiamųjų miltelių, kad išplautumėte likučius.

- i** Kartais skalbimo ciklo pabaigoje ekrane gali būti rodoma piktograma : tai yra rekomendacija atlikti būgno valymą. Atlikus būgno valymą, piktograma išnyksta.

14.8 Skalbimo priemonės dalytuvo valymas

Norėdami išvengti galimų sudžiūvusių skalbimo priemonių nuosėdų ar audinių minkštiklio gumulėlių ir (arba) pelėsių susidarymo skalbimo priemonių stalčiuke, kartkartėmis atlikite šiuos valymo veiksmus:

1. Atidarykite stalčių. Paspauskite skląstį žemyn, kaip parodyta paveikslėlyje, ir ištraukite jį.

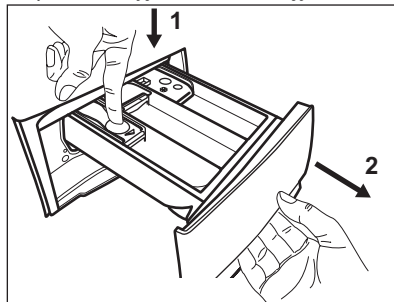

2. Išimkite viršutinę priedų skyrelio dalį, kad būtų lengviau valyti, ir praplaukite tekančiu šiltu vandeniu, kad pašalintumėte visus susikaupusių skalbimo priemonių likučius. Išvalę vėl įdėkite viršutinę dalį į savo vietą.

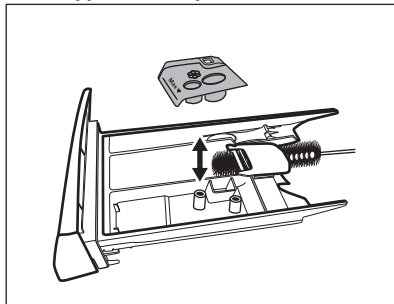

3. Viršutinėje ir apatinėje griovelio dalyje neturi likti nė trupučio skalbimo priemonės. Išėmai valyti naudokite mažą šepetėlį.

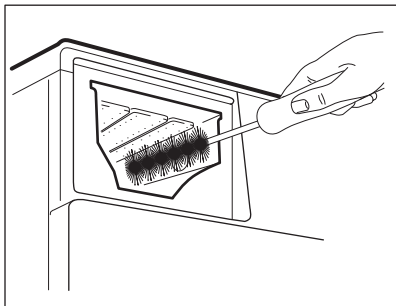

4. Įdėkite skalavimo priemonių stalčių ir kreipiamuosius bėgelius ir jį uždarykite. Paleiskite skalavimo programą su tuščiu būgnu.

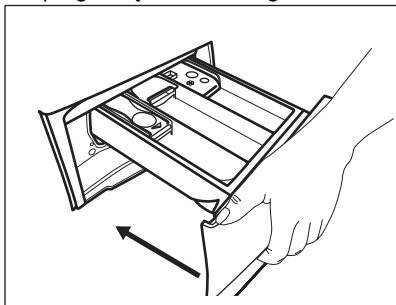

14.9 Išleidimo siurblio valymas



ĮSPĖJIMAS!

Ištraukite maitinimo kištuką iš maitinimo lizdo.



Reguliariai tikrinkite vandens išleidimo siurblio filtrą ir įsitikinkite, kad jis švarus.

Išvalykite vandens išleidimo siurbį, jeigu:

- Iš prietaiso neišleidžiamas vanduo.
- Būgnas nesisuka.
- Prietaisas kelia neįprastą triukšmą dėl užkimšto vandens išleidimo siurblio.
- Ekrane rodomas įspėjamasis kodas **E20**.



ĮSPĖJIMAS!

- Neišimkite filtro prietaisui veikiant.
- Nevalykite siurblio, jeigu prietaise esantis vanduo yra karštas. Palaukite, kol vanduo atvės

Atlikite šiuos siurblio valymo veiksmus:

1. Atidarykite siurblio dangtelį.

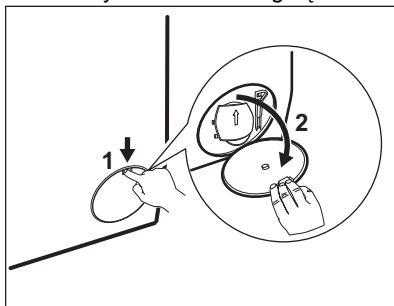

2. Po išleidimo siurbliu padėkite tinkamą indą, į kurį galėtų ištekti vanduo.
3. Nuleiskite išleidimo lataką žemyn. Išimdami filtrą, turėkite šluostę, kuria galėtumėte iškart iššluostyti vandenį, jei išbėgs.

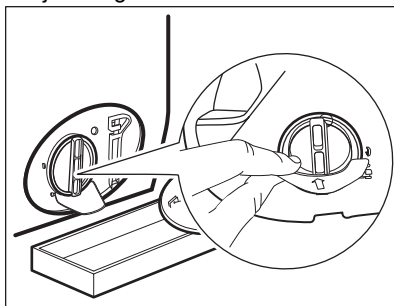

4. Pasukite filtrą 180 laipsnių kampu prieš laikrodžio rodyklę, kad jį atsuktumėte, bet jo paties neištraukite. Tegul vanduo teka.

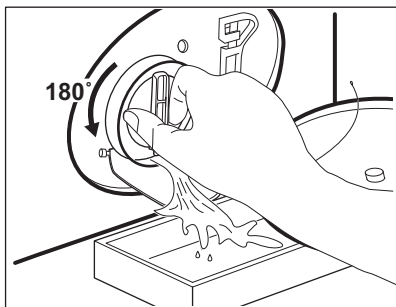

5. Kai dubuo bus pilnas vandens, vėl užsukite filtrą ir išpilkite vandenį iš indo.
6. Kartokite 4 ir 5 veiksmus, kol vanduo nustos tekėti.
7. Pasukite filtrą prieš laikrodžio rodyklę, kad jį išimtumėte.

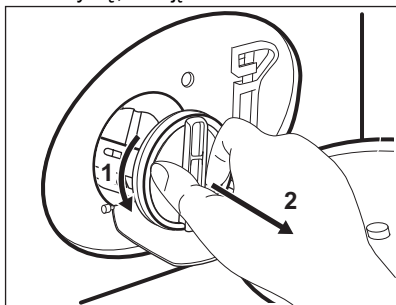

8. Jeigu reikia, iš filtro išėmus pašalinkite pūkus ir daiktus.
9. Patikrinkite, ar siurblio sparnuotė gali sukstis. Jeigu ne, kreipkitės į įgaliotąjį techninės priežiūros centrą.

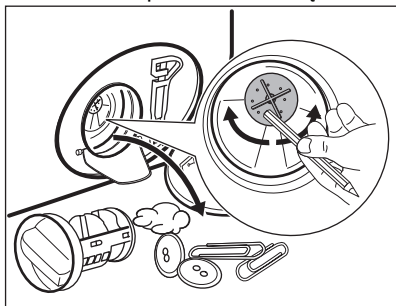

10. Išplaukite filtrą vandeniu iš čiaupo.

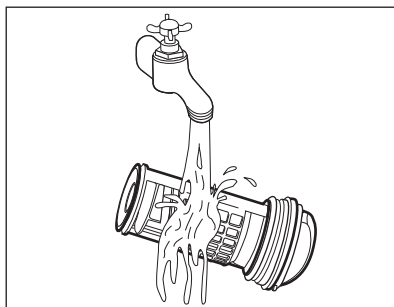

11. Įdėkite filtrą atgal į specialius kreiptuvus, pasukę jį pagal laikrodžio rodyklę. Būtinai tinkamai užveržkite filtrą, kad nebūtų nuotėkio.

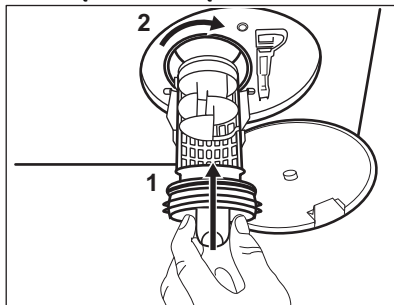

12. Uždenkite siurblio dangtelį.

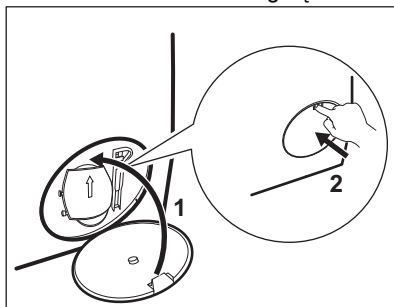

14.10 Vandens įleidimo žarnos ir sklendės filtro valymas

Kartkartėmis rekomenduojama valyti abu įleidimo žarnos ir vožtuvo filtrus, kad būtų pašalintos per laiką susikaupusios nuosėdos:

1. Nuimkite vandens įleidimo žarną nuo čiaupo ir išvalykite filtrą.

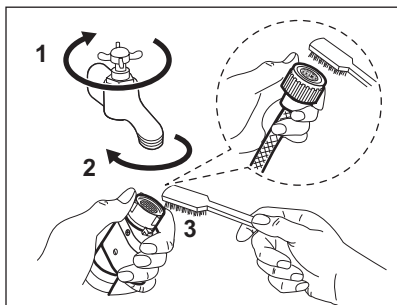

2. Nuimkite vandens įleidimo žarną nuo prietaisą, atsukę varžlę.

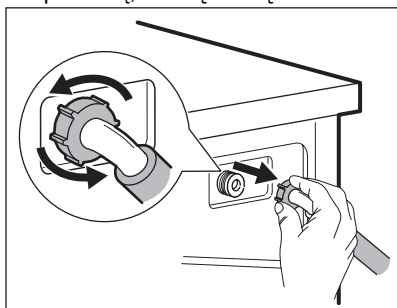

3. Prietaiso gale esantį vožtuvo filtrą valykite dantų šepetėliu.

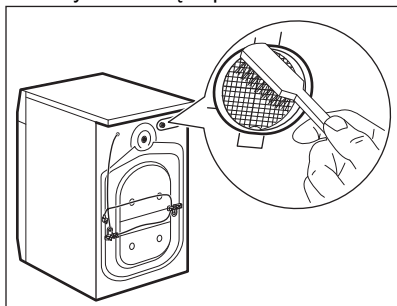

4. Kai vėl jungsite žarną prie prietaiso galo, pasukite ją kairėn arba dešinėn (ne vertikaliaje padėtyje), atsižvelgdami į savo vandens čiaupo padėtį.

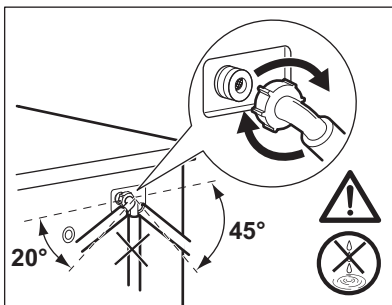

14.11 Avarinis vandens išleidimas

Jeigu prietaisas negali išleisti vandens, atlikite tą patį procesą, aprašytą paragrafe „Vandens išleidimo siurblio valymas“. Jeigu reikia, išvalykite siurblį.

14.12 Apsauga nuo užšalimo

Jeigu prietaisas įrengtas tokioje vietoje, kur temperatūra gali nukristi apie 0 °C ir žemiau, išleiskite vandens įleidimo žarnoje ir vandens išleidimo siurblyje likusį vandenį.

1. Ištraukite maitinimo laido kištuką iš elektros lizdo.
2. Užsukite vandens čiaupą.
3. Įdėkite abu vandens įleidimo žarnos galus į indą ir palaukite, kol vanduo ištekės iš žarnos.
4. Išvalykite vandens išleidimo siurblį. Žr. skyrių, kaip išleisti vandenį avariniu būdu.
5. Kai vandens išleidimo siurblys tuščias, vėl prijunkite vandens įleidimo žarną.



!SPĖJIMAS!

Jeigu vėl norėsite naudoti prietaisą, įsitikinkite, kad aplinkos temperatūra būtų aukštesnė nei 0 °C. Gamintojas neatsako už žalą, padarytą dėl žemos temperatūros.

15. TRIKČIŲ ŠALINIMAS



!SPĖJIMAS!

Žr. saugos skyrius.

15.1 Įspėjamieji kodai ir galimi gedimai

Prietaisas nepasileidžia arba sustoja veikiant. Iš pradžių pabandykite problemos sprendimą rasti patys (žr. lenteles).



ĮSPĖJIMAS!

Prieš atlikdami bet kokią patikrą, išjunkite prietaisą.

Esant tam tikroms problemoms, ekrane rodomas įspėjamasis

kodas ir nuolat gali mirksėti Pradžia / pristabdymas ►||

mygtukas:

Triktis	Galimas sprendimas
E10 Į prietaisą tinkamai nepatenka vanduo.	<ul style="list-style-type: none"> • Patikrinkite, ar atsuktas vandens čiaupas. • Patikrinkite, ar ne per mažas vandentiekio sistemos slėgis. Norėdami gauti šią informaciją, kreipkitės į vietos vandentiekio įmonę. • Patikrinkite, ar vandens čiaupas neužsikimšęs. • Patikrinkite, ar įleidimo žarna nesumazgyta, nepažeista ir neužlenkta. • Patikrinkite, ar tinkamai prijungta vandens įleidimo žarna. • Patikrinkite, ar neužsikimšę įleidimo žarnos ir sklendės filtrai. Žr. skyrių „Valymas ir priežiūra“.
E20 Iš prietaiso neišleidžiamas vanduo.	<ul style="list-style-type: none"> • Patikrinkite, ar neužsikimšęs kriauklės sifonas. • Patikrinkite, ar nesusirazgijusi ir nesulenкта vandens išleidimo žarna. • Patikrinkite, ar vandens išleidimo filtras neužsikimšęs. Jei reikia, išvalykite filtrą. Žr. skyrių „Valymas ir priežiūra“. • Patikrinkite, ar tinkamai prijungta vandens išleidimo žarna. • Nustatykite vandens išleidimo programą, jeigu buvote pasirinkę programą be vandens išleidimo fazės. • Nustatykite vandens išleidimo programą, jeigu buvote nustatę parinktį, kurios pabaigoje vanduo paliekamas būgne.
E40 Prietaiso drelės atidarytos arba netinkamai uždarytos.	<ul style="list-style-type: none"> • Patikrinkite, ar tinkamai uždarytos drelės
E91 Vidinė triktis. Nėra ryšio tarp prietaiso elektroninių elementų.	<ul style="list-style-type: none"> • Programa nebuvo tinkamai baigta arba prietaisas per anksti išsijungė. Išjunkite ir vėl įjunkite prietaisą. • Jeigu vėl rodomas įspėjamasis kodas, kreipkitės į įgaliojantį techninės priežiūros centrą.
EKO Nestabilus elektros tiekimas.	<ul style="list-style-type: none"> • Palaukite, kol elektros tiekimas stabilizuosis.

EFO

Veikia apsaugos nuo vandens nutekėjimo įtaisas.

- Atjunkite prietaisą ir užsukite vandens čiaupą. Kreipkitės į įgaliotąjį techninės priežiūros centrą.

Jeigu ekrane rodomi kiti įspėjamieji kodai, išjunkite ir įjunkite prietaisą. Jeigu problema tęsiasi, kreipkitės į įgaliotąjį techninės priežiūros centrą.

Jeigu skalbyklei kyla kitokių problemų, galimų sprendimų ieškokite toliau lentelėje.

Triktis	Galimas sprendimas
Programa nepasileidžia.	<ul style="list-style-type: none"> • Patikrinkite, ar maitinimo laido kištukas įkištas į elektros tinklo lizdą. • Patikrinkite, ar uždarytos prietaiso durelės. • Įsitinkite, kad nepažeistas saugiklis saugiklių dėžėje. • Įsitinkite, kad buvo paliestas Pradžia / pristabdymas . • Jeigu nustatyta atidėto paleidimo funkcija, atšaukite šią nuostatą arba palaukite, kol bus baigta atgalinė laiko atskaita. • Išjunkite apsaugos nuo vaikų užrakto funkciją, jeigu ji įjungta. • Patikrinkite rankenėlės padėtį ant pasirinktos programos.
Prietaisas pripildomas vandens, bet jis tuoj pat išleidžiamas.	<ul style="list-style-type: none"> • Įsitinkite, kad vandens išleidimo žarna yra tinkamoje padėtyje. Galbūt per žemai įrengta žarna. Žr. skyrių „Įrengimo instrukcija“.
Neveikia gręžimo fazė arba skalbimo ciklas trunka ilgiau nei įprastai.	<ul style="list-style-type: none"> • Pasirinkite gręžimo programą. • Patikrinkite, ar vandens išleidimo filtras neužsikimšęs. Jei reikia, išvalykite filtrą. Žr. skyrių „Valymas ir priežiūra“. • Rankomis išskirstykite skalbinius būgne ir iš naujo paleiskite gręžimo fazę. Šią problemą gali sukelti balanso problemos.
Ant grindų yra vandens.	<ul style="list-style-type: none"> • Įsitinkite, kad vandens žarnų jungtys yra tinkamai užveržtos, jog vanduo negalėtų pratekėti. • Patikrinkite, ar nepažeistos vandens įleidimo ir vandens išleidimo žarnos. • Būtinai naudokite tinkamas skalbimo priemones bei tinkamą jų kiekį.
Nepavyksta atidaryti prietaiso durelių.	<ul style="list-style-type: none"> • Įsitinkite, kad nebuvo pasirinkta skalbimo programa, kuri baigiama paliekant vandenį būgne. • Įsitinkite, kad skalbimo programa yra baigta. • Jeigu būgne yra vandens, nustatykite vandens išleidimo arba gręžimo programą. • Patikrinkite, ar prietaisas gauna elektros maitinimą. • Problema galėjo atsirasti dėl prietaiso gedimo. Kreipkitės į įgaliotąjį techninės priežiūros centrą.

Triktis	Galimas sprendimas
Prietaisas kelia neįprastą triukšmą ir vibruoja.	<ul style="list-style-type: none"> • Įsitikinkite, kad prietaisas pastatytas lygiai. Žr. skyrių „Įrengimo instrukcija“. • Būtinai pašalinkite pakavimo medžiagas ir (arba) gabenimui skirtus varžtus. Žr. skyrių „Įrengimo instrukcija“. • Pridėkite į būgną daugiau skalbinių. Galbūt pridėjote per mažai skalbinių.
Vykdamą programą programos trukmė pailgėja arba sutrumpėja.	<ul style="list-style-type: none"> • Funkcija ProSense Technology gali koreguoti programos trukmę pagal skalbinių rūšį ir kiekį. Žr. skyriaus „Kasdienis naudojimas“ paragrafą „ProSense Technology skalbinių kiekio nustatymas“.
Nepatenkinami skalbimo rezultatai.	<ul style="list-style-type: none"> • Naudokite daugiau skalbimo priemonės arba kitą skalbimo priemonę. • Prieš skalbdami skalbinius, specialiomis dėmių valymo priemonėmis pašalinkite sunkiai įveikiamas dėmes. • Įsitikinkite, kad nustatėte tinkamą temperatūrą. • Sumažinkite skalbinių kiekį.
Skalbimo ciklo metu būgne per daug putų.	<ul style="list-style-type: none"> • Sumažinkite skalbimo priemonės kiekį.
Po skalbimo ciklo dalytuvo stalčiuje yra skalbimo priemonės likučių.	<ul style="list-style-type: none"> • Patikrinkite, ar sklendė yra tinkamoje padėtyje (AUKŠTYN – skalbiamiesiems milteliams, ŽEMYN – skystai skalbimo priemonėi). • Įsitikinkite, kad skalbimo priemonės dalytuvą naudojote pagal šiaame naudotojo vadove pateiktus nurodymus.

Patikrinę įjunkite prietaisą. Programa tęsiama nuo pertraukimo momento.

Jeigu problema kartojasi, kreipkitės į įgaliotąjį techninės priežiūros centrą.

Duomenys, kuriuos būtina pateikti techninės priežiūros centrui, nurodyti techninių duomenų lentelėje.

16. SAŃAUDŲ VERTĖS

16.1 Įžanga



Išsamesnės informacijos apie energijos lipduką pateikta svetainėje www.theenergylabel.eu.



Kartu su prietaisu pateiktas energijos duomenų lipdukas su QR kodu, kuris yra nuoroda į ES EPREL duomenų bazėje saugomą informaciją apie prietaiso eksploatacines charakteristikas. Išsaugokite energijos duomenų lentelę kartu su naudotojo vadovu ir visais kitais su šiuo prietaisu tiekiamais dokumentais.

Tą pačią informaciją kaip ir techninių duomenų plokštelėje taip pat galite rasti EPREL puslapyje <https://eprel.ec.europa.eu>, kur turėsite nurodyti prietaiso modelio pavadinimą ir gaminio numerį. Techninių duomenų lentelės padėtis pavaizduota skyriuje „Gaminio aprašas“.

16.2 Paaiškinimas

kg	Skalbinių kiekis.	h:mm	Programos trukmė.
kWh	Energijos sąnaudos.	°C	Skalbinių temperatūra.
Litrai	Vandens sąnaudos.	aps./min	Gręžimo greitis.
%	Likusi drėgmė pasibaigus gręžimo fazei. Kuo didesnis gręžimo greitis, tuo didesnis triukšmas ir mažesnė likusi drėgmė.		



Vertės ir programos trukmė gali skirtis, atsižvelgiant į skirtingas sąlygas (pvz., kambario temperatūrą, vandens temperatūrą ir slėgį, skalbinių kiekį ir rūšį, maitinimo įtampą) ir taip pat, jei pakeisite programos numatytąją parinktį.

16.3 Pagal Komisijos reglamentą (ES) 2019/2023

Eco 40-60 programa	kg	kWh	Litrai	h:mm	%	°C	aps./min. ¹⁾
Visas kiekis	8	0.600	57.0	3:35	53.00	30	1400
Pusė kiekio	4	0.480	42.0	2:45	53.00	29	1400
Ketvirtis kiekio	2	0.190	27.0	2:45	54.00	23	1400

¹⁾ Maksimalus gręžimo greitis.

Energijos sąnaudos skirtingais režimais

Išjungta (W)	Budėjimas (W)	Atidėtas paleidimas (W)
0.50	0.50	4.00
Ilgiausias laikas iki išjungimo / budėjimo režimo yra 15 minučių.		

16.4 Įprastos programos



Šios vertės yra tik orientacinio pobūdžio.

Programa	kg	kWh	Litrai	h:mm	%	°C	aps./min. ¹⁾
Cottons ²⁾ 95 °C	8	2.75	100.0	3:30	52.00	85	1400
Cottons 60 °C	8	1.95	95.0	3:10	52.00	55	1400
Cottons ³⁾ 20 °C	8	0.36	95.0	3:00	52.00	20	1400
Synthetics 40 °C	3	0.60	60.0	2:10	35.00	40	1200
Delicates ⁴⁾ 30 °C	2	0.35	55.0	1:10	35.00	30	1200
Wool 30 °C	1,5	0.40	50.0	1:10	30.00	30	1200

1) Grežimo greičio indikatorius.

2) Tinka skalbti labai nešvarus tekstilės gaminius.

3) Tinka skalbti nestipriai suteptus medvilninius, sintetinius ir maišytus audinius.

4) Skalavimo ciklas truks tiek pat, kiek ir mažai nešvarių skalbinių ciklas.

17. TRUMPASIS VADOVAS

17.1 Kasdienis naudojimas

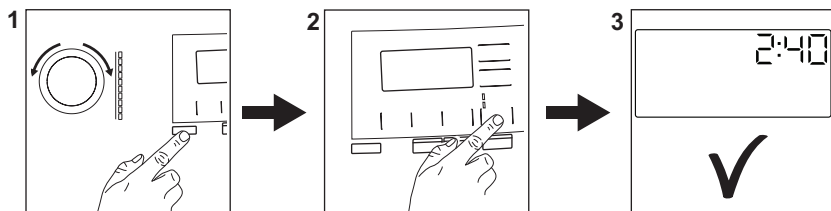

Maitinimo laido kištuką įjunkite į tinklo lizdą.

Atsukite vandens čiaupą.

Skalbinių įdėjimas.

Įpilkite skalbimo priemonės ir kitų apdorojimo priemonių į tinkamą skalbiklio dozatoriaus skyrelį.

1. Paspauskite mygtuką

Įjungti / išjungti , kad įjungtumėte prietaisą. Pasukite programų ratuką, kad pasirinktumėte programą.

2. Pasirinkite pageidaujamas parinktis paliesdami atitinkamus jutiklinius mygtukus. Jei norite paleisti programą, palieskite mygtuką

Pradžia / pristabdymas .

3. Prietaisas pradeda veikti.

Pasibaigus programai išimkite skalbinius iš būgno.

Paspauskite mygtuką **Įjungti / išjungti**

, kad išjungtumėte prietaisą.



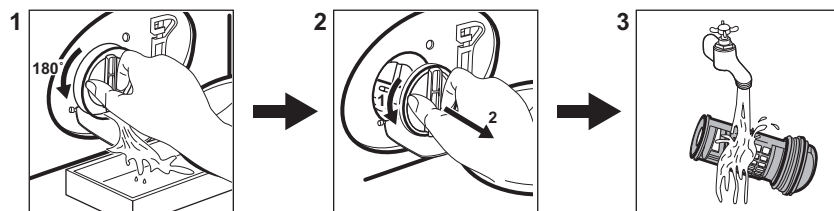

17.2 Išleidimo siurblio filtro valymas



Reguliariai valykite filtrą, o ypač, jei ekrane rodomas įspėjimo kodas **E20**.

17.3 Programos

Programos	Skalbinių įkrova	Gaminio aprašymas
MixLoad 69min	5 kg	Medvilniniai ir sintetiniai skalbiniai. Ši programa leidžia greitai pasiekti puikių skalbimo rezultatų.
Eco 40-60	8 kg	Balta ir spalvota medvilnė. Vidutiniškai sutepti drabužiai.

Programos	Skalbinių įkrova	Gaminio aprašymas
Cottons	8 kg	Balta ir spalvota medvilnė.
Synthetics	3 kg	Sintetiniai arba mišrūs audiniai.
Delicates	2 kg	Gležni audiniai, pavyzdžiui, akrilas, viskozė, poliesteris.
Wool 	1,5 kg	Skalbyklėje ar rankomis skalbiami vilnoniai ir gležni audiniai.
20min 3kg	3 kg	Mažai sutepti arba tik kartą naudoti medvilniniai ir sintetiniai audiniai.
Steam 	1 kg	Garinimo programa medvilnei, sintetikai ir gležniems audiniams.
Outdoor 	2 kg ¹⁾ 1 kg ²⁾	Šiuolaikiški sportiniai lauko drabužiai.
Hygiene 	8 kg	Balti medvilniniai skalbiniai. Ši programa pašalina daugiau nei 99,99 % bakterijų ir virusų ³⁾ . Ji taip pat užtikrina alergizuojančių dalelių kiekio sumažinimą.

1) Skalbimo programa.

2) Skalbimo programa ir apsaugos nuo vandens savybių atkūrimo fazė.

3) Išbandyta su: „Staphylococcus aureus“, „Enterococcus faecium“, „Candida albicans“, „Pseudomonas aeruginosa“ ir „MS2 Bacteriophage“; bandymus 2021 m. atliko nepriklausoma laboratorija „Swissatest Testmaterialien AG“ (bandymų ataskaitos Nr. 202120117).

18. APLINKOS APSAUGA

Atiduokite perdirbti medžiagas, pažymėtas šiuo ženklu . Išmeskite pakuotę į atitinkamą atliekų surinkimo konteinerį, kad ji būtų perdirbta. Padėkite saugoti aplinką bei žmonių sveikatą ir surinkti bei perdirbti elektros ir elektronikos prietaisų atliekas.

Neišmeskite šiuo ženklu  pažymėtų prietaisų kartu su kitomis buitinėmis atliekomis. Atiduokite šį gaminį į vietos atliekų surinkimo punktą arba susisiekite su vietos savivaldybe dėl papildomos informacijos.

www.aeg.com/shop



135967860-A-132023



AEG